



Сколубович
Юрий
Леонидович



Ректор НГАСУ (Сибстрин),
член-корреспондент РААСН
(2011г.), доктор технических
наук, профессор.

Награды и звания - «Орден Дружбы» /2023 год/, почетное звание «Заслуженный эколог Российской Федерации» /2010 год/, лауреат Премии Правительства РФ /2021 год/, почётное звание «Почётный работник высшего профессионального образования Российской Федерации» /2014 год/, почётное звание «Заслуженный работник в области охраны окружающей среды Новосибирской области» /2018 год/, медаль РААСН «За полезные труды» /2019 год/, Почетная грамота Минобрнауки России /2019 год/, знак отличия Новосибирской области «За укрепление дружбы и согласия» /2020 год/.

□ **Сколубович Юрий Леонидович** родился 17 мая 1964 года в городе Павлодаре, СССР. Окончил в 1986 году Новосибирский инженерно-строительный институт имени В.В. Куйбышева (НИСИ), инженер-строитель.

□ Места работы, должности - инженер, доцент НИСИ; заместитель главного инженера по науке и технологии ОАО «Водоканал», г. Кемерово; проректор по научной работе, ректор ФГБОУ ВО «НГАСУ (Сибстрин)», г. Новосибирск.

□ Область научных интересов **Юрия Леонидовича** - Теория и практика создания эффективных технологий и сооружений очистки природных и сточных вод.

□ Кандидатскую диссертацию: «Интенсификация процессов очистки поверхностных сточных вод с территории городов и промышленных предприятий», защитил в 1991 году.

□ Докторскую диссертацию: «Подготовка питьевой воды из подземных источников угледобывающих регионов (на примере Кузбасса)», защитил в 2002 году.

□ Обе диссертации по специальности 05.23.04 - «Водоснабжение, канализация, строительные системы охраны водных ресурсов».

□ Общее количество опубликованных научных работ **Ю. Л. Сколубовича** - 329, из них монографий – 11.



К юбилею **Сколубовича Юрия Леонидовича** сотрудники библиотеки подготовили выставку научных работ. На ней представлены пособия, научные статьи из журналов и сборников трудов, патенты. Выставка оформлена в двух форматах: традиционная (ознакомиться можно в зале для научных работников, к. 229а) и виртуальная (доступна в любое время на сайте библиотеки).

В презентации представлены документы из следующих баз данных:

- eLibrary.Ru;
- электронный каталог НТБ НГАСУ (Сибстрин).

***Уважаемый Юрий Леонидович!
Поздравляем Вас с юбилеем!***

Благодаря Вашему таланту руководителя, огромному опыту деятельности в научно-образовательной сфере и неиссякаемой энергии университет неизменно добивается больших успехов: укрепляет позиции в мировых и национальных рейтингах, реализует стратегические проекты, готовит новые поколения лидеров.

Желаем Вам каждый день встречать с новыми силами, гениальными идеями, светлыми надеждами, большими возможностями и замечательным настроением.

Успешно реализовывать все планы и задумки, не терять силы и уверенности, сохранять в любой ситуации спокойствие и надежду на лучшее.



***Диссертации и автореферат
диссертации***

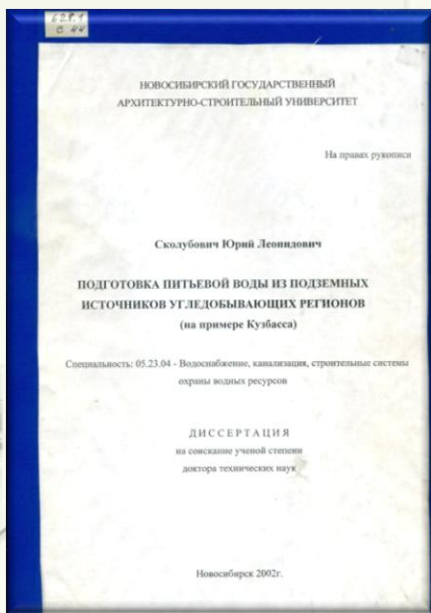

628.1
С 44

Сколубович, Ю. Л. Подготовка питьевой воды из подземных источников угледобывающих регионов (на примере Кузбасса) : дис. ... д-ра техн. наук : 05.23.04 / Ю. Л. Сколубович ; Новосиб. гос. архитектур.-строит. ун-т. - Новосибирск, 2002. - 323 с. - б.ц.

[ПОДГОТОВКА ПИТЬЕВОЙ ВОДЫ ИЗ ПОДЗЕМНЫХ ИСТОЧНИКОВ УГЛЕДОБЫВАЮЩИХ РЕГИОНОВ \(НА ПРИМЕРЕ КУЗБАССА\)](#)

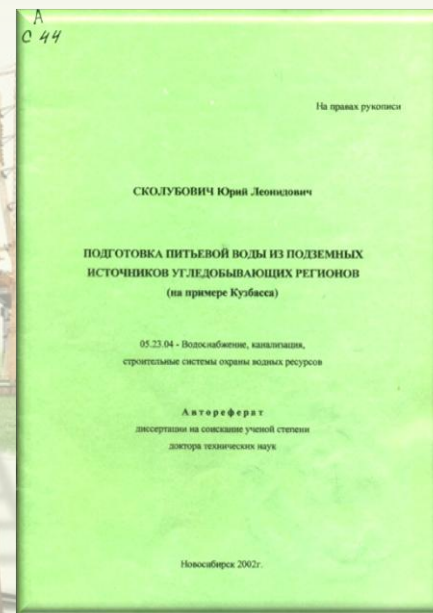

А
С 44

Сколубович, Ю. Л. Подготовка питьевой воды из подземных источников угледобывающих регионов (на примере Кузбасса) : автореф. дис. ... д-ра техн. наук / Ю. Л. Сколубович ; Новосиб. гос. архитектур.-строит. ун-т. - Новосибирск, 2002. - 34 с. - б.ц.

**А
С 44**

Сколубович, Ю. Л. Интенсификация процессов очистки поверхностных сточных вод с территории промышленных предприятий и городов : автореф. дис. ... канд. техн. наук / Ю. Л. Сколубович ; Новосиб. инж.-строит. ин-т им. В. В. Куйбышева. - Новосибирск, 1992. - 22 с. : ил. - Библиогр.: с. 21-22. - б.ц.

**[ИНТЕНСИФИКАЦИЯ ПРОЦЕССОВ ОЧИСТКИ
ПОВЕРХНОСТНЫХ СТОЧНЫХ ВОД С ТЕРРИТОРИИ
ПРОМЫШЛЕННЫХ ПРЕДПРИЯТИЙ И ГОРОДОВ](#)**

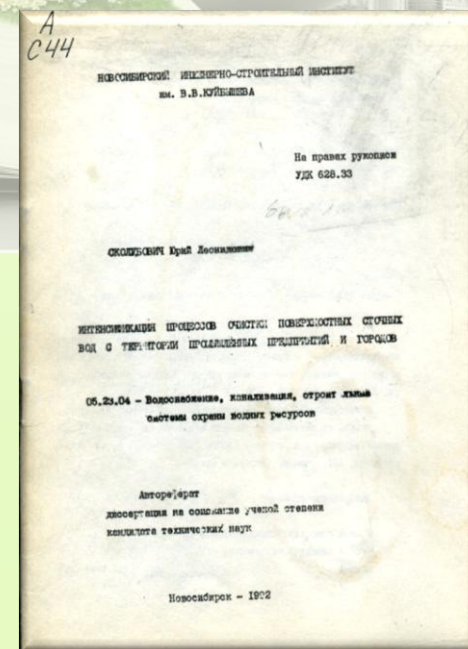



Монографии



628.1

П 125

Павский, В. А. Моделирование процесса очистки природных и сточных вод : монография / В. А. Павский, **Ю. Л. Сколубович**, Т. А. Краснова ; Новосиб. гос. архитектур.-строит. ун-т (Сибстрин). - Новосибирск : НГАСУ (Сибстрин), 2005. - 145 с. - ISBN 5-7795-0281-1 : 100.00.

[МОДЕЛИРОВАНИЕ ПРОЦЕССА ОЧИСТКИ
ПРИРОДНЫХ И СТОЧНЫХ ВОД](#)

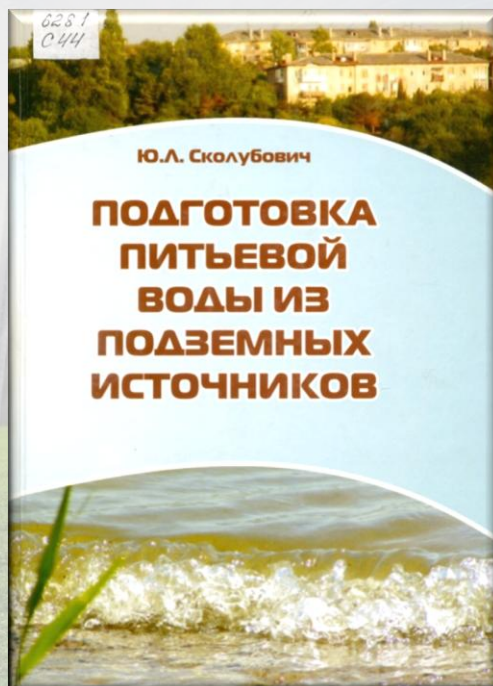

628.1

С 44

Сколубович, Ю. Л. Подготовка питьевой воды из подземных источников : монография / Ю. Л. Сколубович ; Новосиб. гос. архитектур.-строит. ун-т (Сибстрин). - Новосибирск : НГАСУ (Сибстрин), 2008. - 189 с. : ил. - Библиогр.: с. 180-188. - ISBN 978-5-7795-0384-6 : 150.00.

[ПОДГОТОВКА ПИТЬЕВОЙ ВОДЫ ИЗ
ПОДЗЕМНЫХ ИСТОЧНИКОВ](#)





628.1

П 441

Подготовка воды питьевого качества в городе Кемерове / В. А. Усольцев, **Ю. Л. Сколубович** [и др.] ; Кемеров. водоканал, НИИ коммун. водоснабжения и очистки воды. - Москва : ВИМИ, 1996. - 117 с. : ил. - Библиогр.: с. 115-116. - 50.00.

**ИСПОЛЬЗОВАНИЕ ПОДЗЕМНЫХ ВОД
КУЗБАССА ДЛЯ ПИТЬЕВОГО
ВОДОСНАБЖЕНИЯ**

Сколубович Ю.Л., Краснова Т.А.

Москва, 2001

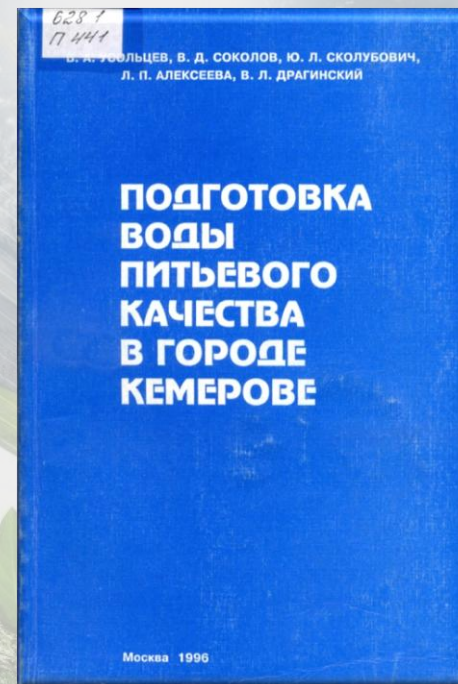

**ПИТЬЕВОЕ ВОДОСНАБЖЕНИЕ
ГОРОДА КЕМЕРОВА ИЗ
ПОДЗЕМНЫХ ИСТОЧНИКОВ**

Сколубович Ю.Л., Краснова Т.А.

Москва, 2001.



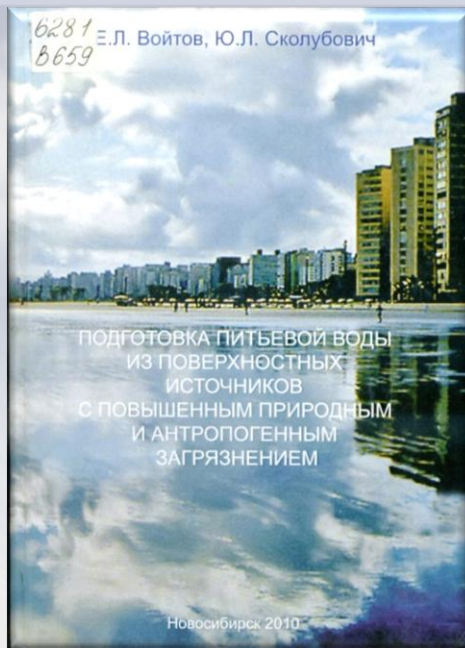

628.1

В 659

Войтов, Е. Л. Подготовка питьевой воды из поверхностных источников с повышенным природным и антропогенным загрязнением : монография / Е. Л. Войтов, **Ю. Л. Сколупович** ; Новосиб. гос. архитектур.-строит. ун-т (Сибстрин). - Новосибирск : НГАСУ (Сибстрин), 2010. - 217 с. : ил., табл. - Библиогр.: с. 206-216. - ISBN 978-5-7795-0487-4 : 380.00.

[ПОДГОТОВКА ПИТЬЕВОЙ ВОДЫ ИЗ ПОВЕРХНОСТНЫХ ИСТОЧНИКОВ С ПОВЫШЕННЫМ ПРИРОДНЫМ И АНТРОПОГЕННЫМ ЗАГРЯЗНЕНИЕМ](#)



628

В 659

Войтов, Е. Л. Подготовка питьевой воды из подземных источников в экологически неблагоприятных регионах : монография / Е. Л. Войтов, **Ю. Л. Сколупович** ; Новосиб. гос. архитектур.-строит. ун-т (Сибстрин), Рос. акад. архитектуры и строит. наук, Сиб. регион. отд-ние. - Новосибирск : НГАСУ (Сибстрин), 2010. - 221 с. : ил., табл. - Библиогр.: с. 208-220. - ISBN 978-5-7795-0508-6 : 444.00.

[ПОДГОТОВКА ПИТЬЕВОЙ ВОДЫ ИЗ ПОДЗЕМНЫХ ИСТОЧНИКОВ В ЭКОЛОГИЧЕСКИ НЕБЛАГОПРИЯТНЫХ РЕГИОНАХ](#)





628.1

К 24

Кармалов, А. И. Повышение эффективности сооружений водоснабжения : [монография] / А. И. Кармалов, **Ю. Л. Сколубович** ; ОАО "Северский водоканал", Новосиб. гос. архитектур.-строит. ун-т (Сибстрин). - Северск : РПК Контекст, 2011. - 92 с. : ил., табл. - Библиогр.: с. 90-91.

**ПОВЫШЕНИЕ ЭФФЕКТИВНОСТИ
СООРУЖЕНИЙ ВОДОСНАБЖЕНИЯ**

Кармалов А.И., **Сколубович Ю.Л.**
Северск, 2011.





628.1

К 782

Краснова, Т. А. Обеззараживание воды в системе питьевого водоснабжения : монография / Т. А. Краснова, **Ю. Л. Сколубович** ; Новосиб. гос. архитектур.-строит. ун-т (Сибстрин). - Новосибирск : НГАСУ (Сибстрин), 2012. - 114 с. : ил. - Библиогр.: с. 110-113. - ISBN 978-5-7795

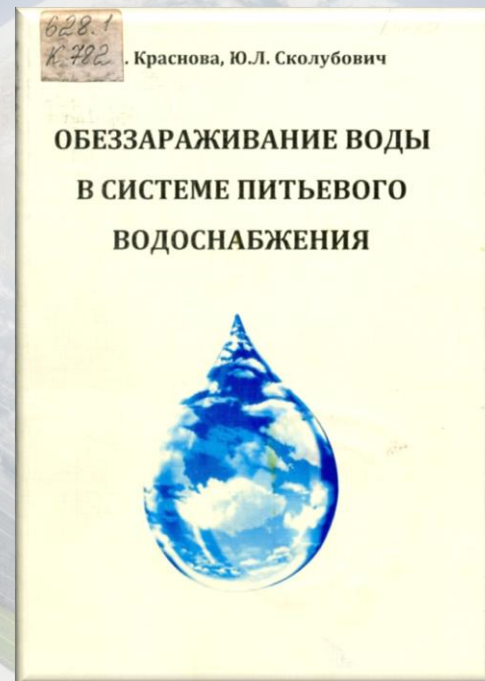

[ОБЕЗЗАРАЖИВАНИЕ ВОДЫ В СИСТЕМЕ ПИТЬЕВОГО ВОДОСНАБЖЕНИЯ](#)



628.3

С 44

Сколубович, Ю. Л. Очистка и утилизация поверхностных сточных вод : монография / Ю. Л. Сколубович, Е. Л. Войтов, А. А. Цыба. - Москва : АСВ, 2021. - 108 с. : ил., табл. - Библиогр.: с. 99-106. - ISBN 978-5-4323-0363-9

[ПОДГОТОВКА ВОДЫ ПИТЬЕВОГО КАЧЕСТВА В ГОРОДЕ КЕМЕРОВЕ](#)





***Методические
указания***

Учебное пособие



Очистные сооружения канализации : рекомендации по компоновке очистных сооружений канализации : методические указания к курсовому проекту по специальности 290800 "Водоснабжение и водоотведение" всех форм обучения / Новосиб. гос. архитектур.-строит. ун-т (Сибстрин), Каф. водоснабжения и водоотведения ; сост.: Г. Т. Амбросова , **Ю. Л. Сколубович** [и др.]. - Новосибирск : НГАСУ (Сибстрин), 2004. - Электрон. текст.

628.1

А 471

Алексеев, М. И. Эксплуатация систем водоснабжения и водоотведения : учебное пособие для вузов по направлениям подготовки 08.03.01 "Строительство" (бакалавриат) и 08.04.01 "Строительство" (магистратура) / М. И. Алексеев, **Ю. Л. Сколубович**, Ю. Н. Похил. - Москва : АСВ, 2022. - 268 с. : ил., табл. - Библиогр.: с. 266-267. - ISBN 978-5-4323-0441-4

[ЭКСПЛУАТАЦИЯ СИСТЕМ ВОДОСНАБЖЕНИЯ И ВОДООТВЕДЕНИЯ](#)

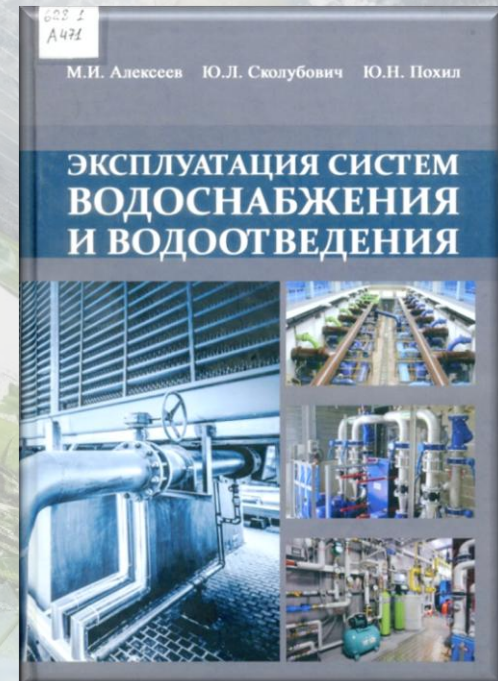



Патенты

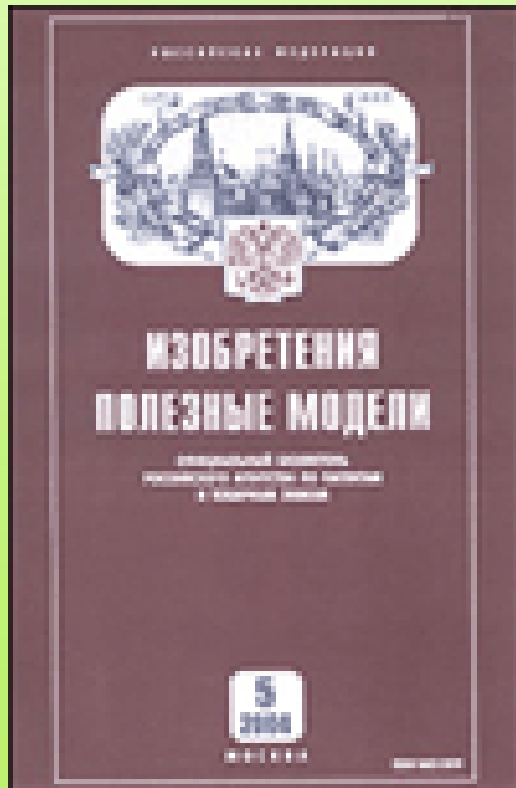

Войтов Е.Л., **Сколубович Ю.Л.**, Сколубович А.Ю.

Изобретения. Полезные модели.
Официальный бюллетень Федеральной
службы по интеллектуальной
собственности, патентам и товарным
знакам. 2017. С. 19.

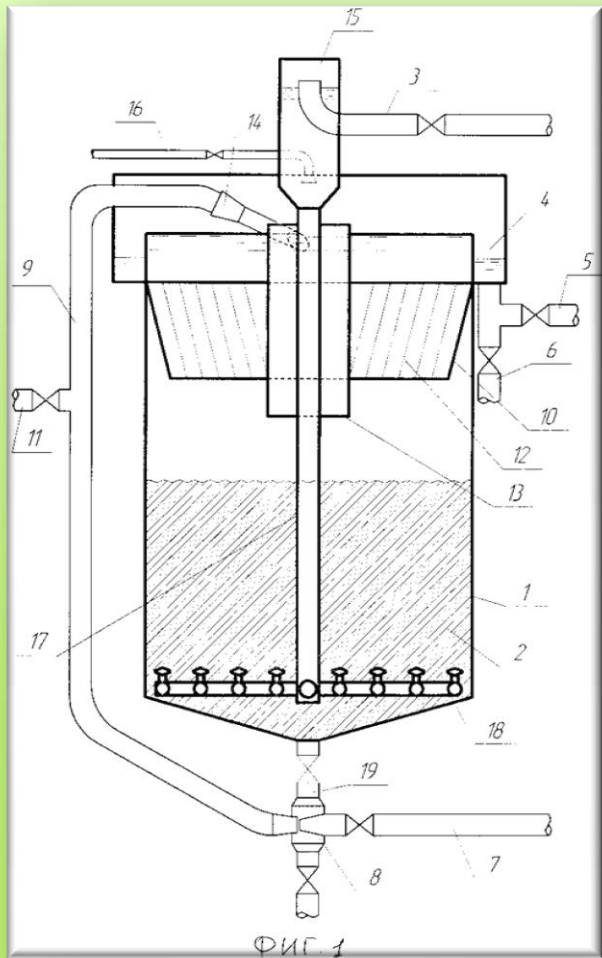

УСТРОЙСТВО ДЛЯ ОЧИСТКИ ВОДЫ

Войтов Е.Л., **Сколубович Ю.Л.**,
Сколубович А.Ю., Кравченко В.А.

Патент на полезную модель
RU 181324 U1, 10.07.2018.

Заявка № 2017144382 от 18.12.2017.



Полезная модель относится к технике биохимической очистки природных и сточных вод. Устройство для очистки воды содержит цилиндрический корпус с коническим днищем, загруженный контактной взвешиваемой загрузкой, трубопровод подачи воды на осветление, эжектор подачи пульпы через трубопровод тангенциальной подачи пульпы в верхнюю часть корпуса, диафрагму в форме обратного усеченного конуса, сборный желоб с отводящими трубопроводами осветленной и промывной вод, конический тонкослойный модуль, полупогружной цилиндр, воздушный эжектор тангенциального ввода пульпы в полупогружной цилиндр, воздухоотделитель, опускающую распределительную трубу. Воздухоотделитель соединен с трубопроводом ввода кислорода в осветляемую воду, а опускающая распределительная труба в ее нижней части заглушена и имеет распределительную колпачковую систему осветляемой воды. Технический результат - повышение производительности устройства и эффективности очистки воды.



УСТРОЙСТВО ДЛЯ ОЧИСТКИ ВОДЫ

Сколубович Ю.Л., Крутков А.Е. Патент на полезную модель
RU 160668 U1, 27.03.2016. Заявка № 2015147682/05 от 05.11.2015.

Полезная модель относится к области реагентной очистки природных и сточных вод. Устройство для очистки воды может быть как в напорном, так и в безнапорном исполнении. Устройство для очистки воды содержит цилиндрический с коническим днищем корпус, загруженный контактной взвешиваемой массой. Трубопровод подачи воды на осветление, присоединенный к коническому днищу корпуса. Эжектор для подачи контактной массы через трубопровод подачи пульпы в верхнюю часть корпуса. Трубопровод с затвором для соединения нижней части корпуса устройства с эжектором подачи пульпы. Кольцевые трубопроводы периферийного сбора-отвода осветленной и промывной вод в верхней части корпуса. Распределительную систему, состоящую из нескольких щелевых кольцевых трубопроводов, которые расположены на разных уровнях в конической части корпуса и оборудованы задвижками для регулирования расхода воды по каждому кольцевому трубопроводу. Технический результат - возможность реализации напорного режима работы устройства, снижение расхода чистой воды для промывки контактной массы и увеличение производительности устройства для очистки воды, за счет более полного использования контактной массы в конусной части устройства.



УСТРОЙСТВО ДЛЯ ОЧИСТКИ ВОДЫ

Войтов Е.Л., Сколубович Ю.Л., Сколубович А.Ю.

Патент на полезную модель RU 134924 U1, 27.11.2013.

Заявка № 2013106537/05 от 14.02.2013.

Полезная модель относится к области реагентной очистки природных и сточных вод. Устройство для очистки воды содержит корпус, в верхней части которого, на промежуточной дырчатой перегородке, размещена насадка, трубчатая перфорированная система для равномерного распределения исходной воды по площади насадки, присоединенная к подающему трубопроводу исходной воды, в нижней части корпуса расположен поддон, подающий трубопровод воздуха от вентилятора и гидравлический затвор на отводящем трубопроводе аэрированной воды. Насадка выполнена из зернистого фильтрующего материала с пленкой из высших оксидов марганца, закрепленной на поверхности зерен насадки. Устройство оборудовано системой обратной гидравлической промывки насадки, состоящей из подающего трубопровода промывной воды, расположенного в нижней части корпуса, сборного лотка промывной воды, расположенного по периметру корпуса в верхней его части, и отводящего трубопровода промывной воды, присоединенного к сборному лотку...



СПОСОБ ОСВЕЩЕНИЯ И УТИЛИЗАЦИИ ПРОМЫВНЫХ ВОД ФИЛЬТРОВАЛЬНЫХ СООРУЖЕНИЙ СТАНЦИЙ ВОДОПОДГОТОВКИ

Войтов Е.Л., **Сколубович Ю.Л.**, Сколубович А.Ю.

Патент на изобретение RU 2372297 С1, 10.11.2009.

Заявка № 2008116901/15 от 28.04.2008.

Изобретение относится к технологии освещения и утилизации промывных вод фильтровальных сооружений станций водоподготовки. Для осуществления способа проводят коагулирование, отстаивание в двухсекционном резервуаре-усреднителе и повторное использование в замкнутом цикле. В качестве коагулянта используют комплексный коагулянт, представляющий собой смесь водных растворов сульфата и оксихлорида алюминия в соотношении доз 2:1 по окиси алюминия. Способ обеспечивает повышение производительности, технологической и экономической эффективности освещения и утилизации природных вод, а также экологическую безопасность станции водоподготовки.



СПОСОБ ПОЛУЧЕНИЯ КАТАЛИТИЧЕСКИ АКТИВНОГО ЗЕРНИСТОГО ФИЛЬТРУЮЩЕГО МАТЕРИАЛА

Войтов Е.Л., **Сколубович Ю.Л.**, Бредихин М.Н., Сколубович А.Ю.

Патент на изобретение RU 2363536 C1, 10.08.2009.

Заявка № 2007145999/15 от 10.12.2007.

Изобретение относится к области фильтрующих материалов. Способ получения каталитически активного зернистого фильтрующего материала включает дробление и сортировку горелой породы с получением фракции 0,5-2,0 мм, пропитку породы вначале раствором марганцевокислого калия, а затем раствором железного купороса с образованием на поверхности горелой породы оксидов марганца, причем после пропитки раствором марганцевокислого калия осуществляют сушку при 150-200°C и охлаждают материал до комнатной температуры, и после пропитки раствором железного купороса также осуществляют сушку при 150-200°C. Изобретение позволяет повысить механическую прочность материала.



СТАНЦИЯ ВОДОПОДГОТОВКИ

Войтов Е.Л., *Сколубович Ю.Л.*

Патент на изобретение RU 2328454 С2, 10.07.2008.

Заявка № 2006107840/15 от 13.03.2006.

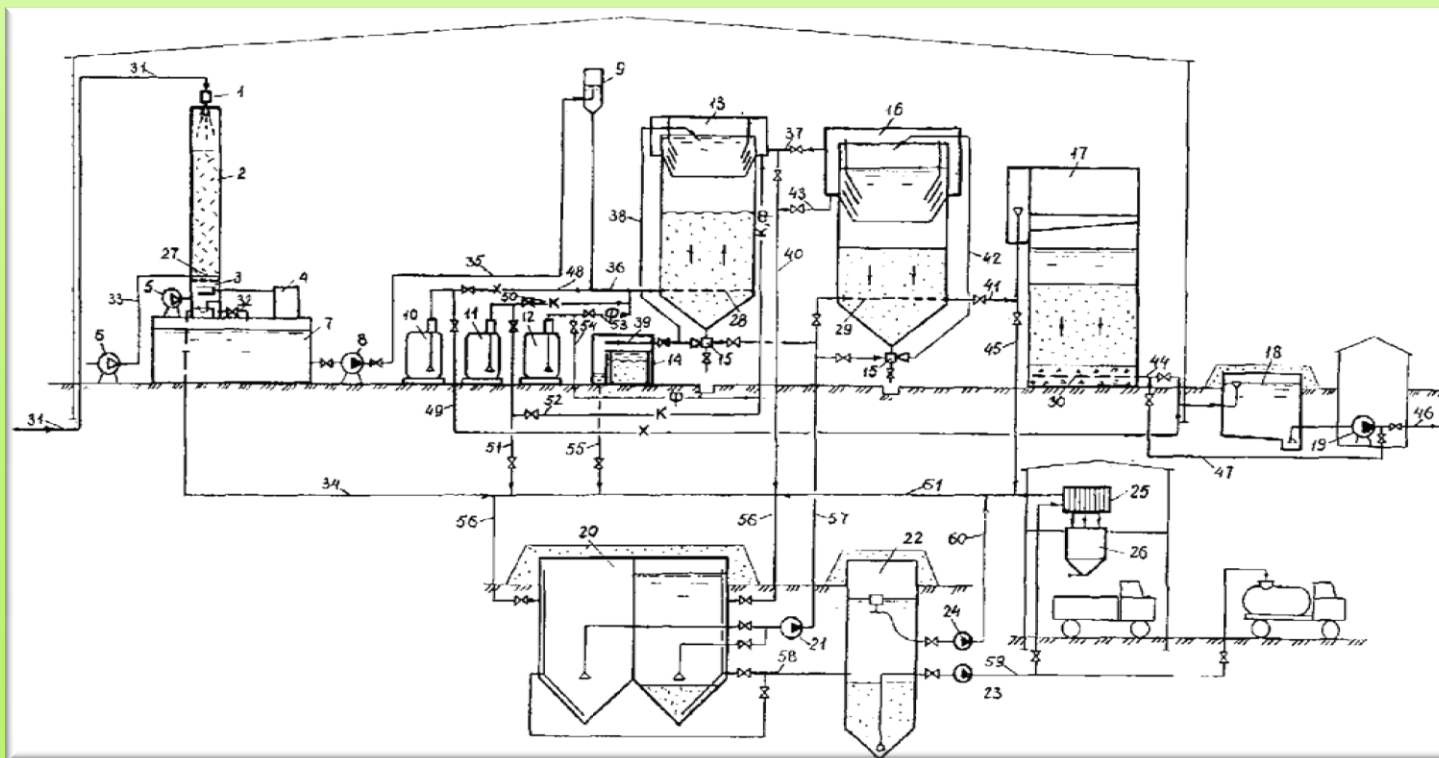



Изобретение может быть использовано для реагентного обесцвечивания, обезжелезивания, деманганации и умягчения маломутных природных вод. Станция водоподготовки содержит контактную камеру, осветлитель, скорый фильтр, резервуар чистой воды, сетевой насос, установку озонирования, установку хлорирования, установку коагулирования, резервуар-усреднитель промывной воды, сгуститель, фильтр-пресс, насос осадка, эжектор-распылитель, аэратор-окислитель, блок питания, вентилятор, воздуходувку, подкачивающий насос, воздухоотделитель, установку флокулирования, промывной эжектор, отстойник контактной массы, сорбционный фильтр, промывной насос, насос осветленной воды, бункер осадка. Технический результат: повышение технологической, экономической эффективности очистки природной воды, полезной производительности и экологической безопасности станции водоподготовки.

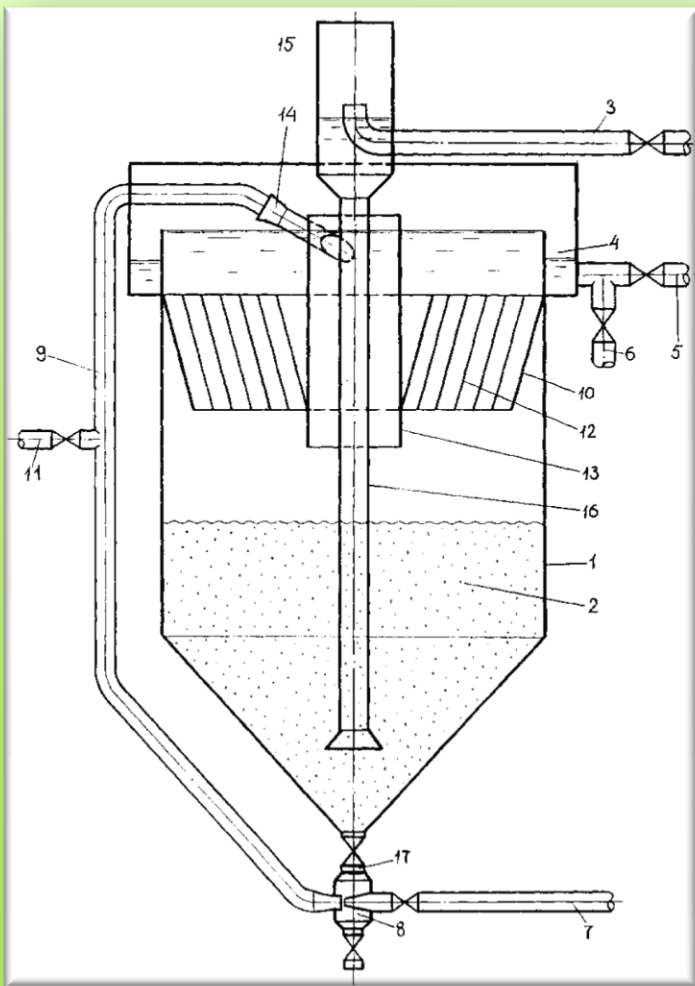

УСТРОЙСТВО ДЛЯ ОЧИСТКИ ВОДЫ

Войтов Е.Л., Сколубович Ю.Л.

Патент на изобретение RU 2307075 С2,
27.09.2007.

Заявка № 2005133914/15 от 02.11.2005.



Изобретение относится к области реагентной очистки природных и сточных вод. Устройство для очистки воды содержит цилиндрический с коническим днищем корпус, загруженный контактной взвешиваемой массой, трубопровод подачи воды на осветление, эжектор подачи пульпы через трубопровод тангенциальной подачи пульпы в верхнюю часть корпуса, диафрагму в форме обратного усеченного конуса, сборный желоб с отводящими трубопроводами осветленной и промывной вод, конический тонкослойный модуль, полупогружной цилиндр, воздушный эжектор тангенциального ввода пульпы в полупогружной цилиндр, воздухоотделитель, в средней части к которому присоединен трубопровод подачи воды на осветление, а в нижней части - опускная распределительная труба, причем конусные кольца тонкослойного модуля выполнены с убывающими к центру диаметрами и расположены на одном уровне, полупогружной цилиндр расположен внутри тонкослойного модуля снаружи опускной распределительной трубы, а эжектор подачи пульпы соединен с нижней частью корпуса устройства через трубопровод. Технический результат - повышение эффективности осветления воды и промывки контактной массы.



СПОСОБ СОВМЕСТНОГО ОБЕЗВОЖИВАНИЯ ОСАДКОВ СТАНЦИЙ ОЧИСТКИ ПРИРОДНЫХ И СТОЧНЫХ ВОД

Сколубович Ю.Л., Войтов Е.Л., Савельева Л.Н.

Патент на изобретение RU 2246452 С1, 20.02.2005.

Заявка № 2003124265/15 от 01.08.2003.

Изобретение относится к технологии совместного обезвоживания осадков станций очистки природных и сточных вод преимущественно в суровых климатических условиях Сибири и Дальнего Востока. Водопроводный осадок транспортируют на станцию очистки сточных вод, где производят перемешивание осадков водопроводного и сточных вод в соотношении 1:6 по сухому веществу. Смесь осадков обезвоживают на иловых площадках при среднесуточной температуре воздуха, выше 0°C, а при среднесуточной температуре воздуха, не превышающей 0°C - на сооружениях механического обезвоживания - центрифугах. Технический эффект - утилизация водопроводного осадка, повышение эффективности работы сооружений за счет снижения расхода флокулянта, используемого для химического кондиционирования осадка сточных вод.



УСТРОЙСТВО ДЛЯ ДЕГАЗАЦИИ ВОДЫ

Войтов Е.Л., **Сколубович Ю.Л.**, Максуров М.Ю.

Патент на изобретение RU 2255789 C2, 10.07.2005.

Заявка № 2003116702/15 от 04.06.2003.

Изобретение относится к технике дегазации воды аэрацией. Устройство для дегазации воды содержит цилиндрический корпус и водяное сопло с патрубком подачи воды. Корпус имеет смесительный конус на одном его конце, сальник на другом конце и патрубок подачи воздуха, присоединенный к средней части корпуса, водяное сопло с конусом, расположенное внутри корпуса. Водяное сопло целесообразно снабдить шомполом и сальником со стороны его широкой части, а корпус - съемным смесительным конусом. Технический результат заключается в повышении эффективности дегазации воды.

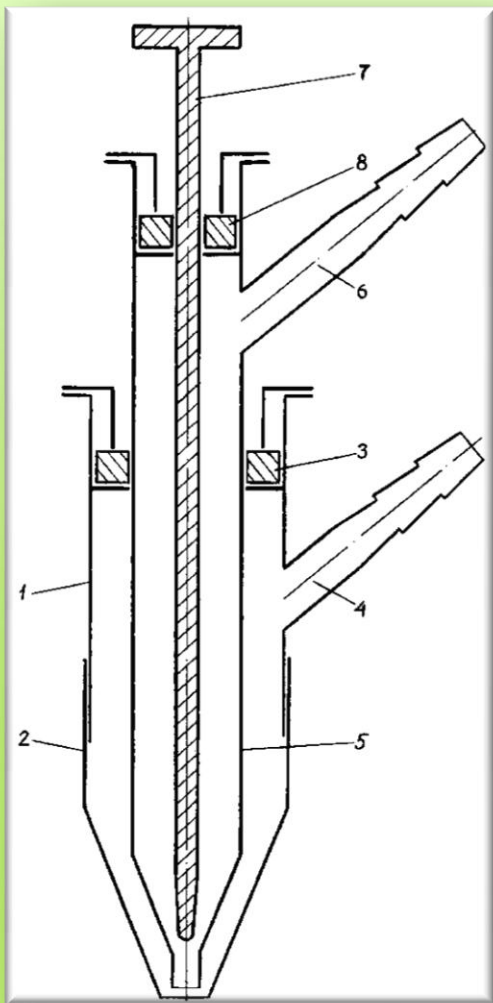

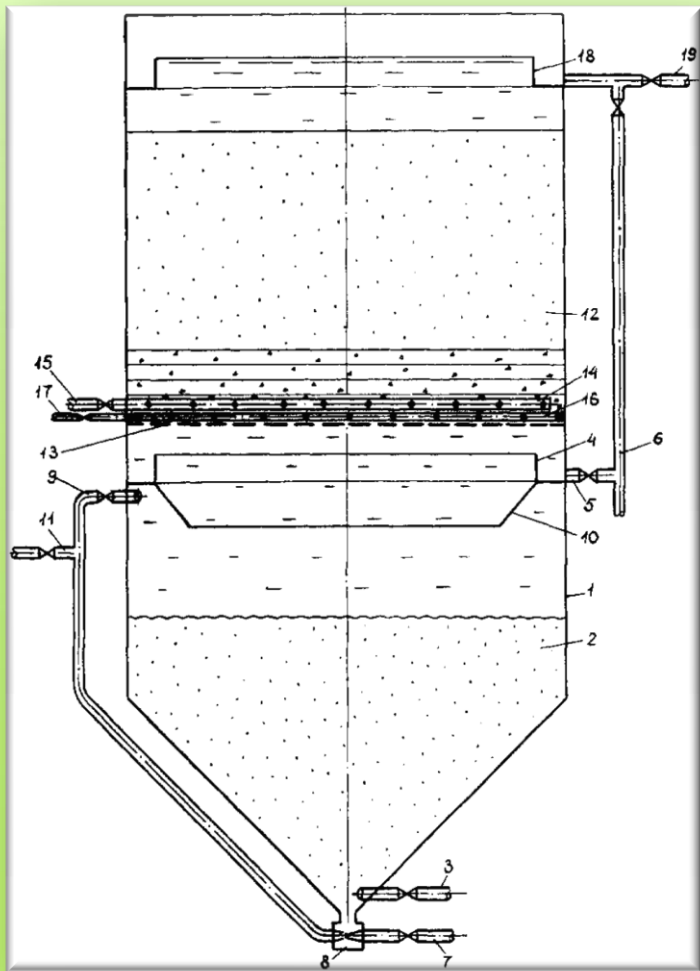

УСТРОЙСТВО ДЛЯ ОЧИСТКИ ВОДЫ

Войтов Е.Л., Сколубович Ю.Л.

Патент на изобретение RU 2230707 С2,
20.06.2004.

Заявка № 2002119330/15 от 17.07.2002.



Изобретение относится к технике реагентной очистки природных и сточных вод. Устройство содержит цилиндрический с коническим днищем корпус, в нижнем отделении осветления загруженный контактной массой, трубопровод подачи воды на осветление, присоединенный к коническому днищу корпуса, трубопровод тангенциального ввода пульпы, сборный желоб с отводящим трубопроводом промывной воды, диафрагму в форме обратного усеченного конуса, эжектор подачи пульпы через трубопровод тангенциального ввода пульпы в корпус под диафрагму. Корпус имеет верхнее отделение фильтрования, загруженное неподвижным фильтрующим материалом и снабженное промежуточным перфорированным днищем, трубчатыми распределительными системами промывной воды и сжатого воздуха, трубопроводами подачи промывной воды и сжатого воздуха, верхним сборным желобом с отводящим трубопроводом фильтрованной воды и трубопроводом промывной воды, соединенным с трубопроводом отведения промывной воды нижнего сборного желоба отделения осветления. Технический результат: расширение функциональных возможностей устройства для очистки воды и повышение эффективности его работы

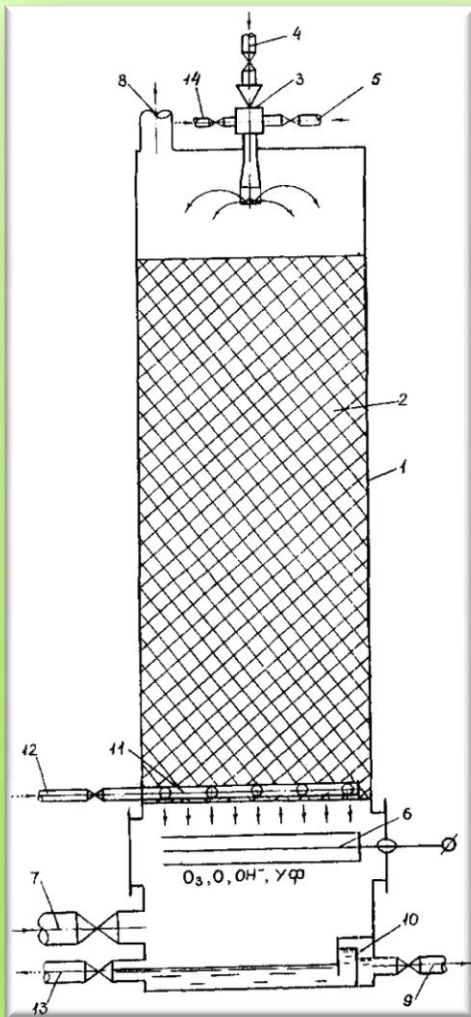

АЭРАТОР-ОКИСЛИТЕЛЬ ДЛЯ ОЧИСТКИ ВОДЫ

Войтов Е.Л., **Сколубович Ю.Л.**

Патент на изобретение RU 2238248 С2,
20.10.2004.

Заявка № 2002121577/15 от 05.08.2002.



Изобретение относится к технике безреагентной очистки природных и сточных вод. Аэратор-окислитель для очистки воды, содержащий корпус, в верхней части которого размещена насадка аэратора, эжектор, установленный на крышке корпуса и оснащенный подводными трубопроводами исходной воды и эжектируемого воздуха, электродную систему озонатора, расположенную в нижней части корпуса, подводящий трубопровод воздуха от вентилятора, отводящий трубопровод воздуха, отводящий трубопровод очищенной воды, оборудован трубчатой воздушной распределительной системой с подводящим трубопроводом сжатого воздуха для гидропневматической промывки насадки аэратора, расположенной в нижней части насадки над электродной системой озонатора, сбросным трубопроводом промывной воды, присоединенным к корпусу над его дном, а эжектор имеет подводящий трубопровод раствора реагента для химической очистки насадки аэратора. Предлагаемая конструкция позволяет предотвратить накопление химических отложений, биологических обрастаний в насадке аэратора, связанное с ним ухудшение качества обрабатываемой воды и повысить эффективность работы аэратора-окислителя.

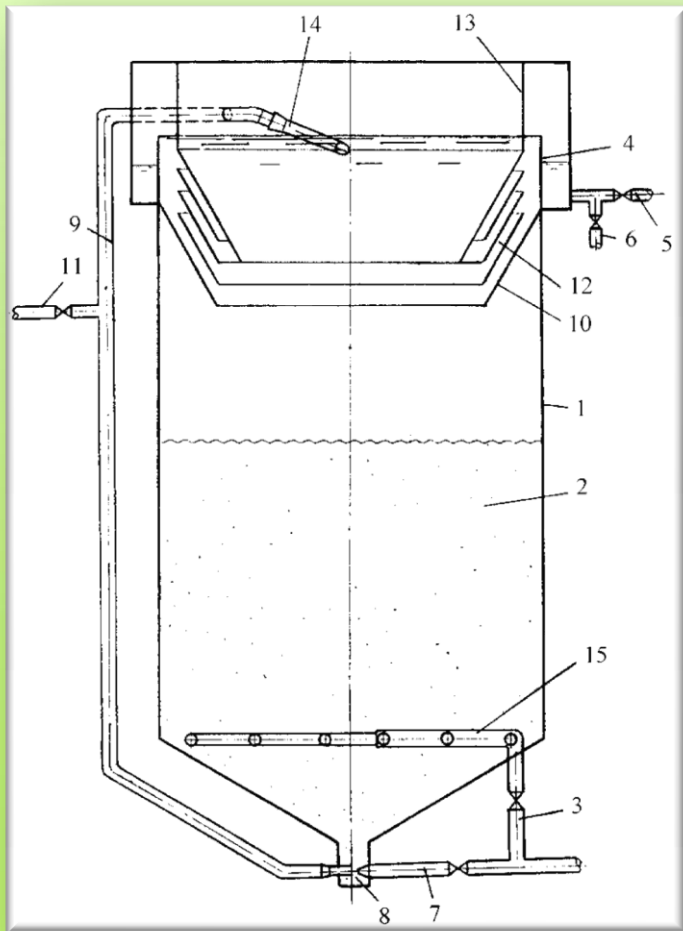

УСТРОЙСТВО ДЛЯ ОЧИСТКИ ВОДЫ

Войтов Е.Л., Сколупович Ю.Л.

Патент на изобретение RU 2183590 С2,
20.06.2002.

Заявка № 2000118051/12 от 06.07.2000.



Изобретение относится к технике очистки воды реагентным методом. Устройство содержит цилиндрический с коническим днищем корпус, загруженный контактной взвешиваемой массой, трубопровод подачи воды на осветление, присоединенный к коническому днищу корпуса, эжектор подачи пульпы через трубопровод тангенциальной подачи пульпы в верхнюю часть корпуса, диафрагму в форме обратного усеченного конуса, сборный желоб с отводящими трубопроводами осветленной и промывной вод. Корпус имеет в верхней части над диафрагмой конический тонкослойный модуль, присоединенный к полупогружному цилиндру, воздушный эжектор тангенциального ввода пульпы в полупогружной цилиндр ниже уровня воды под углом к ее поверхности, соединенный с трубопроводом подачи пульпы, а в нижней части - кольцевую щелевую трубчатую распределительную систему осветляемой воды, соединенную с трубопроводом подачи воды на осветление. Устройство позволяет получить высокий эффект осветления воды во взвешенном слое осадка и при фильтровании, производить промывку и многократно использовать взвешиваемую контактную массу, а также снизить расход реагентов.



СПОСОБ ОЧИСТКИ МАЛОМУТНОЙ ПРИРОДНОЙ ВОДЫ

Усольцев В.А., Соколов В.Д., **Сколубович Ю.Л.**, Бояркина Н.М.

Патент на изобретение RU 2094387 С1, 27.10.1997.

Заявка № 96113169/25 от 02.07.1996.

Изобретение относится к способу очистки воды, в частности к способу осветления природных маломутных вод и может быть использовано для хозяйственно-питьевого водоснабжения. Изобретение обеспечивает повышение эффективности очистки маломутных природных вод в холодное время года. Это достигается использованием полидиметилдиаллиламмония гидроксида в качестве водорастворимого полиэлектролита катионного типа в способе очистки маломутной природной воды, включающем введение водного раствора композиции, содержащей гидролизующуюся соль алюминия и водорастворимый полиэлектролит катионного типа, отстаивание и отделение осадка.



БУНКЕР ДЛЯ ОБЕЗВОЖИВАНИЯ ОСАДКА

Фоминых А.М., Фоминых В.А., Войтов Е.Л., **Сколубович Ю.Л.**

Авторское свидетельство SU 1650606 А1, 23.05.1991.

Заявка № 4646336 от 02.02.1989.

Изобретение относится к технике обработки сточных вод, выгрузке и обезвоживанию их осадков. Цель изобретения - повышение эффективности удаления и обезвоживания осадка, достигается путем увеличения расстояния движения воды, уменьшения скорости движения воды на переливе через сборный желоб путем дополнительного уплотнения и обезвоживания осадка вибраторами с последующей выгрузкой с их помощью, а также путем снижения потребного напора воды на входе. Исходная вода подается тангенциально по трубопроводу 6 в бункер, состоящий из цилиндрического корпуса с коническим днищем и расположенной внутри корпуса под сборным желобом 3 конической диафрагмой 4 с отверстием 5. Осветленная вода отводится после перелива через сборный желоб 3 по трубопроводу 7. Для повышения эффекта обезвоживания осадка после прекращения подачи исходной воды и уменьшения времени отстоя воды включаются вибраторы 9, а через некоторое время осадок с помощью этих вибраторов удаляется через затвор 8 1 з п ф-лы.



Журнал «Водоснабжение и санитарная техника»





Испытание новых реагентов для очистки воды р. Томи / В. Д. Соколов,
Ю. Л. Сколубович [и др.] // Водоснабжение и санитарная техника. - 1996. - № 2.
- С. 18-19.

Очистка воды с применением электроразрядной обработки / Н. А. Яворовский,
Ю. Л. Сколубович [и др.] // Водоснабжение и санитарная техника. - 2000. - № 1. -
С. 12-14.

[ОЧИСТКА ВОДЫ С ПРИМЕНЕНИЕМ ЭЛЕКТРОРАЗРЯДНОЙ ОБРАБОТКИ](#)



[ОЦЕНКА ВОДЫ Р. ТОМИ И ПОДЗЕМНЫХ ИСТОЧНИКОВ В СИСТЕМАХ ВОДОСНАБЖЕНИЯ КУЗБАССА](#)



Сколубович Ю.Л., Соколов В.Д., Краснова Т.А., Драгинский В.Л., Алексеева Л.П.
[Водоснабжение и санитарная техника](#). 2001. [№ 1](#). С. 2-5.

Оценка воды р. Томи и подземных источников в системах водоснабжения Кузбасса / **Ю. Л. Сколубович** [и др.] // Водоснабжение и санитарная техника. - 2002. - № 1. - С. 2-5.

[ОЦЕНКА ВОДЫ Р. ТОМИ И ПОДЗЕМНЫХ ИСТОЧНИКОВ В СИСТЕМАХ ВОДОСНАБЖЕНИЯ КУЗБАССА](#)





Сколубович, Ю. Л. Повышение эффективности работы водопроводных станций / Ю. Л. Сколубович, Е. Л. Войтов, А. М. Никитин // Водоснабжение и санитарная техника. - 2011. - № 2. - С. 21-25.

[ПОВЫШЕНИЕ ЭФФЕКТИВНОСТИ РАБОТЫ ВОДОПРОВОДНЫХ СТАНЦИЙ](#)



Очистка и утилизация промывных вод скорых фильтров станций обезжелезивания / **Ю. Л. Сколубович** [и др.] // Водоснабжение и санитарная техника. - 2011. - № 9 (Ч.1). - С. 34-39.

[ОЧИСТКА И УТИЛИЗАЦИЯ ПРОМЫВНЫХ ВОД СКОРЫХ ФИЛЬТРОВ СТАНЦИЙ ОБЕЗЖЕЛЕЗИВАНИЯ](#)



IMPROVING THE EFFICIENCY OF WATERWORKS

Skolubovich Y.L., Voitov E.L.

[Водоснабжение и санитарная техника](#). 2015. Т. 5-6. С. 51.





Очистка ливневых вод с территории промышленных предприятий /

Ю. Л. Сколубович [и др.] // Водоснабжение и санитарная техника. - 2019. - № 4. - С. 68-74. - Библиогр.: с. 72-74.

[ОЧИСТКА ЛИВНЕВЫХ ВОД С ТЕРРИТОРИИ ПРОМЫШЛЕННЫХ ПРЕДПРИЯТИЙ](#)



Экологически безопасная технология очистки поверхностных сточных вод с территорий промышленных предприятий / А. А. Цыба, Ю. Л. Сколубович [и др.] // Водоснабжение и санитарная техника. - 2021. - № 1. - С. 66-72 : рис. - Библиогр.: с. 71-72.

[ЭКОЛОГИЧЕСКИ БЕЗОПАСНАЯ ТЕХНОЛОГИЯ ОЧИСТКИ ПОВЕРХНОСТНЫХ СТОЧНЫХ ВОД С ТЕРРИТОРИЙ ПРОМЫШЛЕННЫХ ПРЕДПРИЯТИЙ](#)



Сколубович, Ю. Л. Проблемы инженерных систем водопользования и научные исследования по их решению / Ю. Л. Сколубович, О. Г. Примин, Е. С. Гогина // Водоснабжение и санитарная техника. - 2023. - № 1. - С. 6-10. - Библиогр.: с. 10.

[ПРОБЛЕМЫ ИНЖЕНЕРНЫХ СИСТЕМ ВОДОПОЛЬЗОВАНИЯ И НАУЧНЫЕ ИССЛЕДОВАНИЯ ПО ИХ РЕШЕНИЮ](#)





Журнал «Инновации в жизнь»



КОМПЬЮТЕРНОЕ МОДЕЛЬНОЕ ИССЛЕДОВАНИЕ ПРОЦЕССА
ОЧИЩЕНИЯ ПРИРОДНЫХ И ЗАГРЯЗНЕННЫХ ВОД С
ИСПОЛЬЗОВАНИЕМ ТЕХНОЛОГИИ ВЗВЕШЕННОГО СЛОЯ
КОНТАКТНОЙ МАССЫ

Сколубович Ю.Л., Бойко О.А., Зеркаль С.М.
Инновации в жизнь. 2019. № 1 (28). С. 6-14.



Журнал «Экономика строительства и природопользования»

ОЧИСТКА И УТИЛИЗАЦИЯ ПОВЕРХНОСТНЫХ СТОЧНЫХ ВОД С ТЕРРИТОРИЙ ПРОМЫШЛЕННЫХ ПРЕДПРИЯТИЙ

Войтов Е.Л., *Сколубович Ю.Л.*, Цыба А.А., Разуваева К.И.,
Белоногов Д.Е.

Экономика строительства и природопользования. 2019.

№ 2 (71). С. 60-66.





Журнал «Обской вестник»

ВЫБОР УГЛЕЙ для ПОЛУЧЕНИЯ ЭКОЛОГИЧЕСКИ ЧИСТОЙ ВОДЫ

Краснова Т.А., Кирсанов М.П.,
Сколубович Ю.Л., Самойлова Н.А.
Обской вестник. 1997. № 1. С. 79-82.

ПОДГОТОВКА ПИТЬЕВОЙ ВОДЫ ИЗ ПОДЗЕМНЫХ ИСТОЧНИКОВ Р. П. ЯШКИНО

Непеин А.Ф., Усольцев В.А., Соколов
В.Д., **Сколубович Ю.Л.**
Обской вестник. 1997. № 1. С. 85-88.



**Журнал
«Известия вузов.
Строительство»**

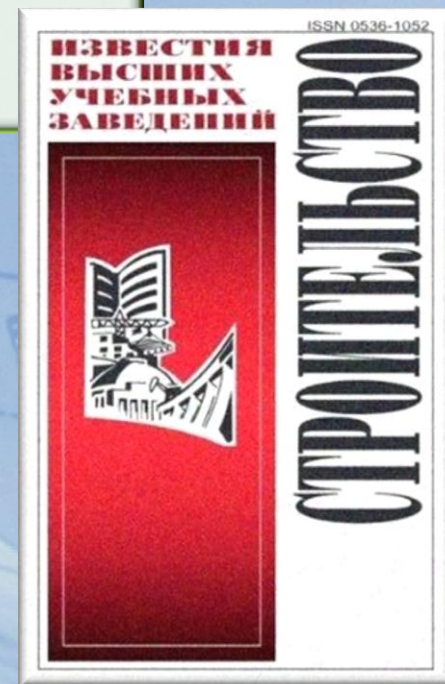



ПРОБЛЕМЫ ОЧИСТКИ ЛИВНЕВЫХ ВОД

Фоминых А.М., Войтов Е.Л., Фоминых В.А., **Сколубович Ю.Л.**

Известия высших учебных заведений. Строительство и архитектура. 1990. № 12.

С. 75-77.



Технологическое моделирование и расчет радиальных фильтров на оптимальный режим работы / А. М. Фоминых , **Ю. Л. Сколубович**[и др.] // Известия вузов. Строительство. - 1991. - № 11. - С. 112 - 117.

ТЕХНОЛОГИЧЕСКОЕ МОДЕЛИРОВАНИЕ И РАСЧЕТ РАДИАЛЬНЫХ ФИЛЬТРОВ НА ОПТИМАЛЬНЫЙ РЕЖИМ РАБОТЫ



Изучение адсорбции фенола в статических условиях на углеродных сорбентах / **Ю. Л. Сколубович** [и др.] // Известия вузов. Строительство. - 2001. - № 11. - С. 98-102.

ИЗУЧЕНИЕ АДСОРБЦИИ ФЕНОЛА В СТАТИЧЕСКИХ УСЛОВИЯХ НА УГЛЕРОДНЫХ СОРБЕНТАХ



Сколубович, Ю. Л. Исследование процесса адсорбции фенола активными углями в динамических условиях / Ю. Л. Сколубович, Т. А. Краснова, Н. А. Самойлова // Известия вузов. Строительство. - 2001. - № 12. - С. 79-83.

ИССЛЕДОВАНИЕ ПРОЦЕССА АДСОРБЦИИ ФЕНОЛА АКТИВНЫМИ УГЛЯМИ В ДИНАМИЧЕСКИХ УСЛОВИЯХ





Сколубович, Ю. Л. Исследование процесса адсорбции фенола активными углями в динамических условиях / Ю. Л. Сколубович, Т. А. Краснова, Н. А. Самойлова // Известия вузов. Строительство. - 2001. - № 12. - С. 79-83.

[ИССЛЕДОВАНИЕ ПРОЦЕССА АДсорбЦИИ ФЕНОЛА АКТИВНЫМИ УГЛЯМИ В ДИНАМИЧЕСКИХ УСЛОВИЯХ](#)



Сколубович, Ю. Л. Исследования по подготовке питьевой воды из подземного источника с повышенным содержанием солей жесткости / Ю. Л. Сколубович, Е. Л. Войтов // Известия вузов. Строительство. - 2002. - № 1/2. - С. 83-88.

[ИССЛЕДОВАНИЯ ПО ПОДГОТОВКЕ ПИТЬЕВОЙ ВОДЫ ИЗ ПОДЗЕМНОГО ИСТОЧНИКА С ПОВЫШЕННЫМ СОДЕРЖАНИЕМ СОЛЕЙ ЖЕСТКОСТИ](#)



Исследование кинетики адсорбции фенола активными углями / Т. А. Краснова, , **Ю. Л. Сколубович**[и др.] // Известия вузов. Строительство. - 2002. - № 3. - С. 82-85.

[ИССЛЕДОВАНИЕ КИНЕТИКИ АДсорбЦИИ ФЕНОЛА АКТИВНЫМИ УГЛЯМИ](#)



Сколубович, Ю. Л. Интенсификация процесса подготовки уплотненного активного ила к сбраживанию / Ю. Л. Сколубович, Л. Н. Савельева // Известия вузов. Строительство. - 2003. - № 9. - С. 141-145.

[ИНТЕНСИФИКАЦИЯ ПРОЦЕССА ПОДГОТОВКИ УПЛОТНЕННОГО АКТИВНОГО ИЛА К СБРАЖИВАНИЮ](#)





Яненко, А. П. Развитие научно-исследовательской деятельности в Новосибирском государственном архитектурно-строительном университете / А. П. Яненко, **Ю. Л. Сколубович** // Известия вузов. Строительство. - 2005. - № 4. - С. 11-19.

[РАЗВИТИЕ НАУЧНО-ИССЛЕДОВАТЕЛЬСКОЙ ДЕЯТЕЛЬНОСТИ В НОВОСИБИРСКОМ ГОСУДАРСТВЕННОМ АРХИТЕКТУРНО-СТРОИТЕЛЬНОМ УНИВЕРСИТЕТЕ](#)



Сколубович, Ю. Л. Опыт решения проблемы обеспечения населенных пунктов качественной питьевой водой / Ю. Л. Сколубович // Известия вузов. Строительство. - 2005. - № 4. - С. 119-122.

[ОПЫТ РЕШЕНИЯ ПРОБЛЕМЫ ОБЕСПЕЧЕНИЯ НАСЕЛЕННЫХ ПУНКТОВ КАЧЕСТВЕННОЙ ПИТЬЕВОЙ ВОДОЙ](#)



Кинетика адсорбции хлорфенола активными углями из водных растворов / Ю. Л. Сколубович [и др.] // Известия вузов. Строительство. - 2005. - № 7. - С. 80-83

[КИНЕТИКА АДСОРБЦИИ ХЛОРФЕНОЛА АКТИВНЫМИ УГЛЯМИ ИЗ ВОДНЫХ РАСТВОРОВ](#)



Стохастические модели анализа эффективности очистки воды отстаиванием / В. А. Павский, Ю. Л. Сколубович [и др.] // Известия вузов. Строительство. - 2006. - № 2. - С. 74-76.

[СТОХАСТИЧЕСКИЕ МОДЕЛИ АНАЛИЗА ЭФФЕКТИВНОСТИ ОЧИСТКИ ВОДЫ ОТСТАИВАНИЕМ](#)





Войтов, Е. Л. Очистка маломутных высокоцветных природных вод в реакторе-осветлителе / Е. Л. Войтов, **Ю. Л. Сколубович**, А. Ю. Сколубович // Известия вузов. Строительство. - 2008. - № 6. - С. 126-129 : рис. - Библиогр.: с. 129 (5 назв.).

[ОЧИСТКА МАЛОМУТНЫХ ВЫСОКОЦВЕТНЫХ ПРИРОДНЫХ ВОД В РЕАКТОРЕ-ОСВЕТЛИТЕЛЕ](#)



Войтов, Е. Л. Моделирование процесса очистки воды в реакторе-осветлителе / Е. Л. Войтов, **Ю. Л. Сколубович**, А. Ю. Сколубович // Известия вузов. Строительство. - 2008. - № 10. - С. 125-129 : рис. - Библиогр.: с. 129 (6 назв.).

[МОДЕЛИРОВАНИЕ ПРОЦЕССА ОЧИСТКИ ВОДЫ В РЕАКТОРЕ-ОСВЕТЛИТЕЛЕ](#)



Войтов, Е. Л. Методика технологического моделирования и расчета реакторов-осветлителей / Е. Л. Войтов, **Ю. Л. Сколубович**, А. Ю. Сколубович // Известия вузов. Строительство. - 2009. - № 3/4. - С. 79-85 : рис. - Библиогр.: с. 85.

[МЕТОДИКА ТЕХНОЛОГИЧЕСКОГО МОДЕЛИРОВАНИЯ И РАСЧЕТА РЕАКТОРОВ-ОСВЕТЛИТЕЛЕЙ](#)



[ОЧИСТКА ПРИРОДНЫХ ВОД С ПОМОЩЬЮ РЕАКТОРОВ-ОСВЕТЛИТЕЛЕЙ](#)



Сколубович Ю.Л., Войтов Е.Л.

[Известия высших учебных заведений. Строительство. 2009. № 1 \(601\). С. 134-135.](#)



КОМПЛЕКСНАЯ ЭКОЛОГИЧЕСКИ БЕЗОПАСНАЯ ТЕХНОЛОГИЯ ПОДГОТОВКИ ПИТЬЕВОЙ ВОДЫ ИЗ ПОДЗЕМНЫХ ИСТОЧНИКОВ

Сколубович Ю.Л., Войтов Е.Л.

Известия высших учебных заведений. Строительство. 2009. № 3-4 (603-604). С. 127.

ТЕХНОЛОГИЯ ПОДГОТОВКИ ПИТЬЕВОЙ ВОДЫ ИЗ ПОДЗЕМНЫХ ИСТОЧНИКОВ

Сколубович Ю.Л., Войтов Е.Л.

Известия высших учебных заведений. Строительство. 2009. № 9 (609). С. 130.

Линовский, С. В. Развитие научной деятельности в Новосибирском государственном архитектурно-строительном университете (Сибстрин) / С. В. Линовский, **Ю. Л. Сколубович**, А. П. Яненко // Известия вузов. Строительство. - 2010. - № 4. - С. 5-10.

РАЗВИТИЕ НАУЧНОЙ ДЕЯТЕЛЬНОСТИ В НОВОСИБИРСКОМ ГОСУДАРСТВЕННОМ АРХИТЕКТУРНО-СТРОИТЕЛЬНОМ УНИВЕРСИТЕТЕ (СИБСТРИН)

Очистка подземных вод от железа и марганца модифицированным фильтрующим материалом АРП / Е. Л. Войтов, Ю. Л. Сколубович [и др.] // Известия вузов. Строительство. - 2010. - № 4. - С. 92-99. - Библиогр.: с. 98-99. 5

ОЧИСТКА ПОДЗЕМНЫХ ВОД ОТ ЖЕЛЕЗА И МАРГАНЦА МОДИФИЦИРОВАННЫМ ФИЛЬТРУЮЩИМ МАТЕРИАЛОМ АРП





Физическая модель процесса очистки водных суспензий во взвешенном слое контактной массы / Ю. Л. Сколубович [и др.] // Известия вузов. Строительство. - 2010. - № 4. - С. 116-121 : рис. - Библиогр.: с. 120-121.

[ФИЗИЧЕСКАЯ МОДЕЛЬ ПРОЦЕССА ОЧИСТКИ ВОДНЫХ СУСПЕНЗИЙ ВО ВЗВЕШЕННОМ СЛОЕ КОНТАКТНОЙ МАССЫ](#)



Войтов, Е. Л. Технологии подготовки питьевой воды из источников с высоким содержанием органических соединений / Е. Л. Войтов, Ю. Л. Сколубович // Известия вузов. Строительство. - 2011. - № 8/9. - С. 47-53 : рис. - Библиогр.: с. 52-53.

[ТЕХНОЛОГИИ ПОДГОТОВКИ ПИТЬЕВОЙ ВОДЫ ИЗ ИСТОЧНИКОВ С ВЫСОКИМ СОДЕРЖАНИЕМ ОРГАНИЧЕСКИХ СОЕДИНЕНИЙ](#)



[ТЕХНОЛОГИЯ ПОДГОТОВКИ ПИТЬЕВОЙ ВОДЫ ИЗ ПОДЗЕМНЫХ ИСТОЧНИКОВ](#)

Сколубович Ю.Л., Войтов Е.Л.

[Известия высших учебных заведений. Строительство. 2012. № 1 \(637\). С. 128.](#)

Численное моделирование процесса очистки водных растворов в псевдооживленном слое контактной массы / Ю. Л. Сколубович [и др.] // Известия вузов. Строительство. - 2012. - № 7/8. - С. 38-44 : рис. - Библиогр.: с. 43-44.

[ЧИСЛЕННОЕ МОДЕЛИРОВАНИЕ ПРОЦЕССА ОЧИСТКИ ВОДНЫХ РАСТВОРОВ В ПСЕВДООЖИВЛЕННОМ СЛОЕ КОНТАКТНОЙ МАССЫ](#)





ЧИСЛЕННОЕ ИССЛЕДОВАНИЕ ВЛИЯНИЯ ОШИБОК ИЗМЕРЕНИЯ ФИЗИЧЕСКИХ ПАРАМЕТРОВ РЕАКТОРА-ОСВЕТИТЕЛЯ НА УСТОЙЧИВОСТЬ ЕГО СТАТИСТИЧЕСКОЙ МОДЕЛИ



Сколубович Ю.Л., Бойко О.А., Зеркаль С.М., Рогазинский С.В., Войтов Е.Л., Сколубович А.Ю.

Известия высших учебных заведений. Строительство. 2012. № 9 (645). С. 60-65.

ТЕХНОЛОГИЯ ПОДГОТОВКИ ПИТЬЕВОЙ ВОДЫ ИЗ ПОДЗЕМНЫХ ИСТОЧНИКОВ

Сколубович Ю.Л., Войтов Е.Л.

Известия высших учебных заведений. Строительство. 2012. № 9 (645). С. 116.



ТЕХНОЛОГИЯ ПОДГОТОВКИ ПИТЬЕВОЙ ВОДЫ ИЗ ПОДЗЕМНЫХ ИСТОЧНИКОВ

Сколубович Ю.Л., Войтов Е.Л.

Известия высших учебных заведений. Строительство. 2013. № 7 (655). С. 114-115.



Войтов, Е. Л. Повышение эффективности очистки речных вод с высоким содержанием органических соединений / Е. Л. Войтов, **Ю. Л. Сколубович** // Известия вузов. Строительство. - 2013. - № 6. - С. 64-75 : рис. - Библиогр.: с. 74-75.

ПОВЫШЕНИЕ ЭФФЕКТИВНОСТИ ОЧИСТКИ РЕЧНЫХ ВОД С ВЫСОКИМ СОДЕРЖАНИЕМ ОРГАНИЧЕСКИХ СОЕДИНЕНИЙ





Войтов, Е. Л. Технология очистки и повторного использования промывных вод водопроводных станций поверхностных водоисточников / Е. Л. Войтов, **Ю. Л. Сколубович**, А. Е. Крутков // Известия вузов. Строительство. - 2014. - № 6. - С. 59-65. - Библиогр.: с. 64-65.

[ТЕХНОЛОГИЯ ОЧИСТКИ И ПОВТОРНОГО ИСПОЛЬЗОВАНИЯ ПРОМЫВНЫХ ВОД ВОДОПРОВОДНЫХ СТАНЦИЙ ПОВЕРХНОСТНЫХ ВОДОИСТОЧНИКОВ](#)



[ТЕХНОЛОГИЯ ОБЕЗЗАРАЖИВАНИЯ ВОДЫ ТЕХНИЧЕСКИМ ГИПОХЛОРИТОМ](#)

[НАТРИЯ](#) **Сколубович Ю.Л.**, *Войтов Е.Л.*

[Известия высших учебных заведений. Строительство. 2014. № 7 \(667\). С. 122.](#)



[ТЕХНОЛОГИЯ ОЧИСТКИ И УТИЛИЗАЦИИ ПРОМЫВНЫХ ВОД СТАНЦИЙ ВОДОПОДГОТОВКИ](#) **Сколубович Ю.Л.**, *Войтов Е.Л.*



[Известия высших учебных заведений. Строительство. 2015. № 2 \(674\). С. 120.](#)

Развитие научной деятельности в Новосибирском государственном архитектурно-строительном университете (Сибстрин) / **Ю. Л. Сколубович** [и др.] // Известия вузов. Строительство. - 2015. - № 4. - С. 5-13.

[РАЗВИТИЕ НАУЧНОЙ ДЕЯТЕЛЬНОСТИ В НОВОСИБИРСКОМ ГОСУДАРСТВЕННОМ АРХИТЕКТУРНО-СТРОИТЕЛЬНОМ УНИВЕРСИТЕТЕ \(СИБСТРИН\)](#)





Сколубович, Ю. Л. Повышение эффективности очистки сточных вод предприятий угледобывающей промышленности / Ю. Л. Сколубович, Е. Л. Войтов, А. Е. Крутков // Известия вузов. Строительство. - 2015. - № 4. - С. 81-85 : рис. - Библиогр.: с. 85.

[ПОВЫШЕНИЕ ЭФФЕКТИВНОСТИ ОЧИСТКИ СТОЧНЫХ ВОД ПРЕДПРИЯТИЙ УГЛЕДОБЫВАЮЩЕЙ ПРОМЫШЛЕННОСТИ](#)



Сколубович, Ю. Л. Моделирование нестационарных характеристик движения частиц контактной массы в реакторе-осветлителе / Ю. Л. Сколубович, М. С. Соппа, Н. В. Синеева // Известия вузов. Строительство. - 2015. - № 7. - С. 38-43 : рис. - Библиогр.: с. 42-43.

[МОДЕЛИРОВАНИЕ НЕСТАЦИОНАРНЫХ ХАРАКТЕРИСТИК ДВИЖЕНИЯ ЧАСТИЦ КОНТАКТНОЙ МАССЫ В РЕАКТОРЕ-ОСВЕТИТЕЛЕ](#)



Определение оптимальных режимов обработки хромсодержащих сточных вод реагентом Polypacs-PFS / Т. И. Халтурина, Ю. Л. Сколубович [и др.] // Известия вузов. Строительство. - 2018. - № 4. - С. 68-76 : рис. - Библиогр. в конце ст.

[ОПРЕДЕЛЕНИЕ ОПТИМАЛЬНЫХ РЕЖИМОВ ОБРАБОТКИ ХРОМСОДЕРЖАЩИХ СТОЧНЫХ ВОД РЕАГЕНТОМ POLYPACS-PFS](#)



Реагентная очистка промывных вод фильтров / Ю. Л. Сколубович [и др.] // Известия вузов. Строительство. - 2018. - № 6. - С. 27-37 : рис. - Библиогр. в конце ст.

[РЕАГЕНТНАЯ ОЧИСТКА ПРОМЫВНЫХ ВОД ФИЛЬТРОВ](#)





Применение гипохлорита натрия для обеззараживания природных вод с повышенным содержанием органических соединений / **Ю. Л. Сколубович** [и др.] // Известия вузов. Строительство. - 2018. - № 7. - С. 105-115 : рис.; табл. - Библиогр. в конце ст.

[ПРИМЕНЕНИЕ ГИПОХЛОРИТА НАТРИЯ ДЛЯ ОБЕЗЗАРАЖИВАНИЯ ПРИРОДНЫХ ВОД С ПОВЫШЕННЫМ СОДЕРЖАНИЕМ ОРГАНИЧЕСКИХ СОЕДИНЕНИЙ](#)



[БИОРЕАКТОР-ОСВЕТИТЕЛЬ ДЛЯ ОЧИСТКИ ПРИРОДНЫХ И СТОЧНЫХ ВОД](#)

Сколубович Ю.Л., Войтов Е.Л.

[Известия высших учебных заведений. Строительство. 2018. № 7 \(715\). С. 116.](#)



Сколубович, Ю. Л. Очистка поверхностных сточных вод с территорий промышленных предприятий / Ю. Л. Сколубович, А. А. Цыба, Е. Л. Войтов // Известия вузов. Строительство. - 2018. - № 12. - С. 75-83 : рис.; табл. - Библиогр. в конце ст.

[ОЧИСТКА ПОВЕРХНОСТНЫХ СТОЧНЫХ ВОД С ТЕРРИТОРИЙ ПРОМЫШЛЕННЫХ ПРЕДПРИЯТИЙ](#)



[СПОСОБ ПОЛУЧЕНИЯ КАТАЛИТИЧЕСКИ АКТИВНОГО ЗЕРНИСТОГО ФИЛЬТРУЮЩЕГО МАТЕРИАЛА](#)



Войтов Е.Л., Бредихин М.Н., Сколубович А.Ю., **Сколубович Ю.Л.**

[Известия высших учебных заведений. Строительство. 2018. № 12 \(720\). С. 142.](#)



Комбинированная обработка сточных вод, содержащих эмульгированные нефтепродукты, при воздействии ультразвуком, электрокоагуляцией и использовании асимметричного тока / Т. И. Халтурина, **Ю. Л. Сколубович** [и др.] // Известия вузов. Строительство. - 2019. - № 3. - С. 75-85 : рис. - Библиогр. в конце ст.

[КОМБИНИРОВАННАЯ ОБРАБОТКА СТОЧНЫХ ВОД, СОДЕРЖАЩИХ ЭМУЛЬГИРОВАННЫЕ НЕФТЕПРОДУКТЫ, ПРИ ВОЗДЕЙСТВИИ УЛЬТРАЗВУКОМ, ЭЛЕКТРОКОАГУЛЯЦИЕЙ И ИСПОЛЬЗОВАНИИ АСИММЕТРИЧНОГО ТОКА](#)



Режимы автоколебаний в псевдооживленном слое контактной массы реактора-осветлителя / **Ю. Л. Сколубович** [и др.] // Известия вузов. Строительство. - 2019. - № 6. - С. 34-41 : рис. - Библиогр. в конце ст.

[РЕЖИМЫ АУТКОЛЕБАНИЙ В ПСЕВДООЖИВЛЕННОМ СЛОЕ КОНТАКТНОЙ МАССЫ РЕАКТОРА-ОСВЕТИТЕЛЯ](#)



Исследование процессов очистки воды в расширенном слое фильтрующей загрузки / **Ю. Л. Сколубович** [и др.] // Известия вузов. Строительство. - 2019. - № 7. - С. 60-69 : рис. - Библиогр. в конце ст.

[ИССЛЕДОВАНИЕ ПРОЦЕССОВ ОЧИСТКИ ВОДЫ В РАСШИРЕННОМ СЛОЕ ФИЛЬТРУЮЩЕЙ ЗАГРУЗКИ](#)





Чиркунов, Ю. А. Движение жидкости или газа в пористой среде при наличии нестационарного сингулярного источника / Ю. А. Чиркунов, **Ю. Л. Сколубович** // Известия вузов. Строительство. - 2019. - № 9. - С. 60-71 : рис

[ДВИЖЕНИЕ ЖИДКОСТИ ИЛИ ГАЗА В ПОРИСТОЙ СРЕДЕ ПРИ НАЛИЧИИ НЕСТАЦИОНАРНОГО СИНГУЛЯРНОГО ИСТОЧНИКА](#)



Математическая модель процесса фильтрации водных растворов в расширенном слое загрузки / **Ю. Л. Сколубович** [и др.] // Известия вузов. Строительство. - 2020. - № 4. - С. 96-102 : рис. - Библиогр.: с. 100-101.

[МАТЕМАТИЧЕСКАЯ МОДЕЛЬ ПРОЦЕССА ФИЛЬТРОВАНИЯ ВОДНЫХ РАСТВОРОВ В РАСШИРЕННОМ СЛОЕ ЗАГРУЗКИ](#)



Сколубович, Ю. Л. Сибстрин -90 лет служения кадровому и научно-инновационному развитию строительной отрасли / Ю. Л. Сколубович, С. Н. Шпанко // Известия вузов. Строительство. - 2020. - № 5. - С. 5-17 : рис.

[ИСПОЛЬЗОВАНИЕ ПОДЗЕМНЫХ ВОД ДЛЯ ВОДОСНАБЖЕНИЯ НАСЕЛЕННЫХ ПУНКТОВ КЕМЕРОВСКОЙ ОБЛАСТИ.](#)



Комплексный микроанализ состава осадка сточных вод, содержащих ионы тяжелых металлов / **Ю. Л. Сколубович** [и др.] // Известия вузов. Строительство. - 2020. - № 5. - С. 94-104 : рис., табл. - Библиогр.: с. 102.

[КОМПЛЕКСНЫЙ МИКРОАНАЛИЗ СОСТАВА ОСАДКА СТОЧНЫХ ВОД, СОДЕРЖАЩИХ ИОНЫ ТЯЖЕЛЫХ МЕТАЛЛОВ](#)





Чиркунов, Ю. А. Подмодели двумерного движения жидкости или газа в пористой среде при наличии нестационарного источника или поглощения / Ю. А. Чиркунов, **Ю. Л. Сколубович** // Известия вузов. Строительство. - 2020. - № 7. - С. 77-84 : рис. - Библиогр.: с. 82-83.

[ПОДМОДЕЛИ ДВУМЕРНОГО ДВИЖЕНИЯ ЖИДКОСТИ ИЛИ ГАЗА В ПОРИСТОЙ СРЕДЕ ПРИ НАЛИЧИИ НЕСТАЦИОНАРНОГО ИСТОЧНИКА ИЛИ ПОГЛОЩЕНИЯ](#)



Математическое моделирование сорбционных процессов очистки природных и сточных вод от органических соединений / Д. Д. Волков, **Ю. Л. Сколубович** [и др.] // Известия вузов. Строительство. - 2020. - № 10. - С. 27-32 : рис. - Библиогр.: с. 30-31.

[МАТЕМАТИЧЕСКОЕ МОДЕЛИРОВАНИЕ СОРБЦИОННЫХ ПРОЦЕССОВ ОЧИСТКИ ПРИРОДНЫХ И СТОЧНЫХ ВОД ОТ ОРГАНИЧЕСКИХ СОЕДИНЕНИЙ](#)



Чиркунов, Ю. А. Автомодельное фильтрование в расширенном слое загрузки при наличии нестационарного сингулярного источника или поглощения / Ю. А. Чиркунов, **Ю. Л. Сколубович**, В. В. Пешков // Известия вузов. Строительство. - 2021. - № 7. - С. 75-81 : рис. - Библиогр.: с. 79-80.

[АВТОМОДЕЛЬНОЕ ФИЛЬТРОВАНИЕ В РАСШИРЕННОМ СЛОЕ ЗАГРУЗКИ ПРИ НАЛИЧИИ НЕСТАЦИОНАРНОГО СИНГУЛЯРНОГО ИСТОЧНИКА ИЛИ ПОГЛОЩЕНИЯ](#)





Чиркунов, Ю. А. Об использовании мощных ультразвуковых пучков для очистки оборудования, применяемого при фильтровании воды / Ю. А. Чиркунов, **Ю. Л. Сколубович**, В. В. Пешков // Известия вузов. Строительство. - 2021. - № 7. - С. 114-121 : рис., диагр. - Библиогр.: с. 119-120.

[ОБ ИСПОЛЬЗОВАНИИ МОЩНЫХ УЛЬТРАЗВУКОВЫХ ПУЧКОВ ДЛЯ ОЧИСТКИ ОБОРУДОВАНИЯ, ПРИМЕНЯЕМОГО ПРИ ФИЛЬТРОВАНИИ ВОДЫ](#)



Технология подготовки питьевой воды из подземного источника с высоким содержанием железа и марганца / Е. Л. Войтов, Ю. Л. Сколубович [и др.] // Известия вузов. Строительство. - 2022. - № 1. - С. 44-56 : рис., табл. - Библиогр.: с. 55.

[ТЕХНОЛОГИЯ ПОДГОТОВКИ ПИТЬЕВОЙ ВОДЫ ИЗ ПОДЗЕМНОГО ИСТОЧНИКА С ВЫСОКИМ СОДЕРЖАНИЕМ ЖЕЛЕЗА И МАРГАНЦА](#)



Чиркунов, Ю. А. Применение ультразвуковых пучков для очистки решеток, используемых при фильтровании воды при отсутствии диссипации / Ю. А. Чиркунов, **Ю. Л. Сколубович** // Известия вузов. Строительство. - 2022. - № 2. - С. 51-58 : рис. - Библиогр.: с. 57.

[ПРИМЕНЕНИЕ УЛЬТРАЗВУКОВЫХ ПУЧКОВ ДЛЯ ОЧИСТКИ РЕШЕТОК, ИСПОЛЬЗУЕМЫХ ПРИ ФИЛЬТРОВАНИИ ВОДЫ ПРИ ОТСУТСТВИИ ДИССИПАЦИИ](#)





Тугужаков, Д. Б. Инженерные методы защиты коллекторов и сооружений от обратного подпора / Д. Б. Тугужаков, А. И. Матюшенко, **Ю. Л. Сколубович** // Известия вузов. Строительство. - 2022. - № 11. - С. 64-71 : диагр., рис. - Библиогр.: с. 70.

[ИНЖЕНЕРНЫЕ МЕТОДЫ ЗАЩИТЫ КОЛЛЕКТОРОВ И СООРУЖЕНИЙ ОТ ОБРАТНОГО ПОДПОРА](#)



Подготовка питьевой воды из подземного источника с повышенным содержанием железа и марганца / Е. Л. Войтов, **Ю. Л. Сколубович** [и др.] // Известия вузов. Строительство. - 2023. - № 2. - С. 44-55 : рис., табл. - Библиогр.: с. 54.

[ПОДГОТОВКА ПИТЬЕВОЙ ВОДЫ ИЗ ПОДЗЕМНОГО ИСТОЧНИКА С ПОВЫШЕННЫМ СОДЕРЖАНИЕМ ЖЕЛЕЗА И МАРГАНЦА](#)



Применение осадителя тяжелых металлов для водоочистки сточных вод гальванического производства / **Ю. Л. Сколубович** [и др.] // Известия вузов. Строительство. - 2023. - № 3. - С. 61-72 : рис., табл., диагр. - Библиогр.: с. 70-71.

[ПРИМЕНЕНИЕ ОСАДИТЕЛЯ ТЯЖЕЛЫХ МЕТАЛЛОВ ДЛЯ ВОДООЧИСТКИ СТОЧНЫХ ВОД ГАЛЬВАНИЧЕСКОГО ПРОИЗВОДСТВА](#)





Инновационная технология подготовки подземных вод для питьевого водоснабжения поселков Западной Сибири / Ю. Л. Сколубович, Е. Л. Войтов [и др.] // Известия вузов. Строительство. - 2023. - № 7. - С. 105-118 : рис., табл. - Библиогр.: с. 116-117.

[ИННОВАЦИОННАЯ ТЕХНОЛОГИЯ ПОДГОТОВКИ ПОДЗЕМНЫХ ВОД ДЛЯ ПИТЬЕВОГО ВОДОСНАБЖЕНИЯ ПОСЕЛКОВ ЗАПАДНОЙ СИБИРИ](#)



Окислительно-сорбционная технология подготовки подземных вод для питьевого водоснабжения / Ю. Л. Сколубович, Е. Л. Войтов [и др.] // Известия вузов. Строительство. - 2023. - № 8. - С. 108-116 : рис., табл. - Библиогр.: с. 114-115

[ОКИСЛИТЕЛЬНО-СОРБЦИОННАЯ ТЕХНОЛОГИЯ ПОДГОТОВКИ ПОДЗЕМНЫХ ВОД ДЛЯ ПИТЬЕВОГО ВОДОСНАБЖЕНИЯ](#)



Особенности эксплуатации биореактора в режиме затопленного биофильтра / Е. С. Гогина, Ю. Л. Сколубович [и др.]// Известия вузов. Строительство. - 2023. - № 9. - С. 58-67 : рис., табл., диагр. - Библиогр.: с. 65.



Журнал Жилищное и коммунальное хозяйство

ЧИСТАЯ ВОДА - ЗДОРОВЬЕ НАЦИИ

Сколубович Ю.Л., Соколов
В.Д., Краснова Т.А.

**Жилищное и коммунальное
хозяйство.** 2002. **№ 1.** С. 36-39.

ОПЫТ СТРОИТЕЛЬСТВА ВОДОПОДГОТОВИТЕЛЬНЫХ СООРУЖЕНИЙ В КЕМЕРОВСКОЙ ОБЛАСТИ

Сколубович Ю.Л., Соколов В.Д., Краснова
Т.А.

Жилищное и коммунальное хозяйство.
2001. **№ 11.** С. 35-37.



Журнал Academia. Архитектура и строительство



ТЕХНОЛОГИЯ ОЧИСТКИ И УТИЛИЗАЦИИ ПОВЕРХНОСТНЫХ СТОЧНЫХ ВОД И ОСАДКОВ

Сколубович Ю.Л., Войтов Е.Л., Цыба А.А., Балчугов Д.В., Белоногов Д.Е.

**Academia. Архитектура и
строительство. 2020. № 1. С. 131-137.**



ПОДГОТОВКА ПОВЕРХНОСТНЫХ И ПОДЗЕМНЫХ ВОД ДЛЯ ПИТЬЕВОГО ВОДОСНАБЖЕНИЯ ПОСЕЛКОВ В АРКТИЧЕСКОЙ ЗОНЕ

Сколубович Ю.Л., Войтов Е.Л., Цыба А.А., Балчугов Д.В., Монахов Д.Н.

**Academia. Архитектура и строительство.
2020. № 3. С. 138-142.**





Журнал «Питьевая вода»

**РЕШЕНИЕ ПРОБЛЕМЫ ОБЕСПЕЧЕНИЯ
КАЧЕСТВЕННОЙ ПИТЬЕВОЙ ВОДОЙ
НАСЕЛЕННЫХ ПУНКТОВ В
ЭКОЛОГИЧЕСКИ НЕБЛАГОПРИЯТНЫХ
РЕГИОНАХ *Сколубович Ю.Л.***

Питьевая вода. 2008. № 4. С. 23-24.

**ОЧИСТКА МАЛОМУТНЫХ
ВЫСОКОЦВЕТНЫХ ПРИРОДНЫХ
ВОД**

*Сколубович А.Ю., Войтов Е.Л.,
Сколубович Ю.Л.*

Питьевая вода. 2009. № 5. С. 2-6.



Журнал «Водоочистка»





**РАЦИОНАЛЬНАЯ ТЕХНОЛОГИЯ УТИЛИЗАЦИИ ПРОМЫВНЫХ ВОД
ВОДОПОДГОТОВИТЕЛЬНЫХ СООРУЖЕНИЙ**

Сколубович Ю.Л., Войтов Е.Л., Сколубович А.Ю., Кармалов А.И.
Водоочистка. 2012. № 4. С. 37-42.



МЕТОДЫ УТИЛИЗАЦИИ ПРОМЫВНЫХ ВОД

Сколубович Ю.Л., Кармалов А.И., Войтов Е.Л.
Водоочистка. 2011. № 2. С. 11.



**METHODS OF UTILIZATION OF WASHWATERS OF WATER TREATMENT
INSTALLATIONS**

Сколубович Ю.Л., Войтов Е.Л., Сколубович А.Ю., Кармалов А.И.
Водоочистка. 2011. № 2. С. 16-20.





Научный журнал «Эксперт: теория и практика»





С ДНЁМРОССИЙСКОЙ НАУКИ!

Сколубович Ю.Л.

Эксперт: теория и практика. 2022. № 2 (17). С. 13.



О СИБИРСКОЙ СТРОИТЕЛЬНОЙ НЕДЕЛЕ

Сколубович Ю.Л.

Эксперт: теория и практика. 2022. № 2 (17). С. 66-74.



ПОЗДРАВЛЯЕМ ВЛАДИМИРА ИЛЬИЧА ТРАВУША, АКАДЕМИКА РААСН, С ПРИСУЖДЕНИЕМ ГОСУДАРСТВЕННОЙ ПРЕМИИ В ОБЛАСТИ НАУКИ И ТЕХНОЛОГИЙ 2021 ГОДА

*Петров В.В., Акимов П.А., Беккер А.Т., Белостоцкий А.М.,
Ерофеев В.Т., Каприелов С.С., Маилян Л.Р., Селяев В.П.,
Вавренюк С.В., Куприянов В.Н., Потапов А.Н., Рахимов Р.З.,
Римшин В.И., **Сколубович Ю.Л.**, Соколов Б.С., Трещев А.А.,
Анпилов С.М.*

Эксперт: теория и практика. 2022. № 3 (18). С. 13-15.





Журнал «Дальний Восток: проблемы развития архитектурно- строительного комплекса»

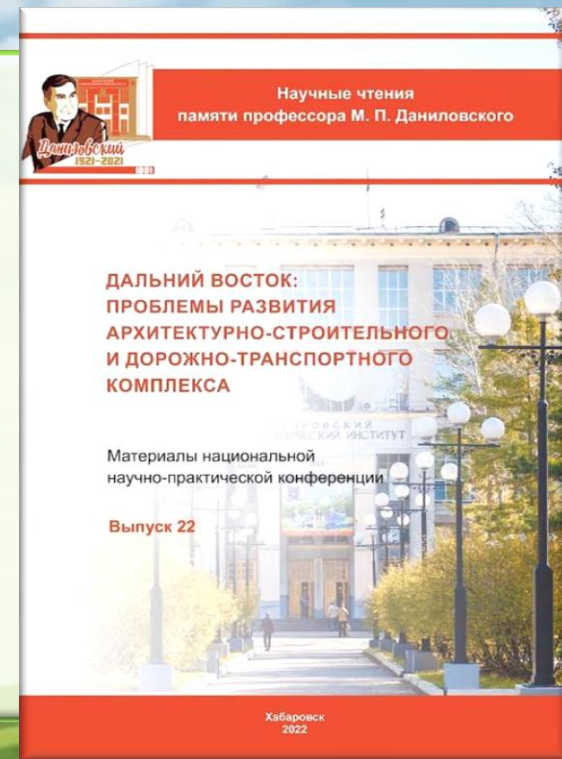

ТЕХНОЛОГИЯ ПОДГОТОВКИ ПИТЬЕВОЙ ВОДЫ ИЗ ПОДЗЕМНОГО ИСТОЧНИКА

Войтов Е.Л., *Сколубович Ю.Л.*,
Шевцов М.Н.

Дальний Восток: проблемы развития
архитектурно-строительного
комплекса. 2022. № 1. С. 244-248.

ОЧИСТКА ПОВЕРХНОСТНЫХ СТОЧНЫХ ВОД

Цыба А.А., *Сколубович Ю.Л.*

Дальний Восток: проблемы
развития архитектурно-
строительного комплекса. 2017.
№ 1. С. 383-387.



Журнал «Водные ресурсы и водопользование»



**ОЧИСТКА ПОДЗЕМНЫХ ВОД ОТ СОЕДИНЕНИЙ
ЖЕЛЕЗА И МАРГАНЦА НА ФИЛЬТРАХ С
МОДИФИЦИРОВАННЫМ ФИЛЬТРУЮЩИМ
МАТЕРИАЛОМ АРП**

Сколубович Ю.Л., Войтов Е.Л.

[Водные ресурсы и водопользование](#). 2012. № 5. С. 16.



Журнал «Химия и технология воды»



ОЧИСТКА ШАХТНЫХ ВОД ОТ ВЗВЕШЕННЫХ ВЕЩЕСТВ

Фоминых А.М., Фоминых В.А.,
Сколубович Ю.Л.

Химия и технология воды. 1989.
№ 12. С. 1116.

PURIFICATION OF MINE WATER FROM SUSPENDED MATTER

Fominykh A.M., Fominykh V.A.,
Skolubovich Yu.L.

Soviet Journal of Water Chemistry
and Technology. 1989. Т. 11. № 12.
С. 73-76.



Журнал «Основы экономики, управления и права»

ISSN: 2305-8641

Основы 2022, №1 (32) экономики, управления и права

Economy, Governance and Law Basis

ПОЗДРАВЛЕНИЕ С ДНЁМ РОССИЙСКОЙ НАУКИ!

Сколубович Ю.Л.

Основы экономики, управления и права. 2022.

№ 1 (32). С. 7-8.

НАУЧНАЯ ЭЛЕКТРОННАЯ
БИБЛИОТЕКА
LIBRARY.RU

12+

АНО «ИССТЭ»
Тольятти/Tolyatti





Журнал «Проектирование и строительство в Сибири»

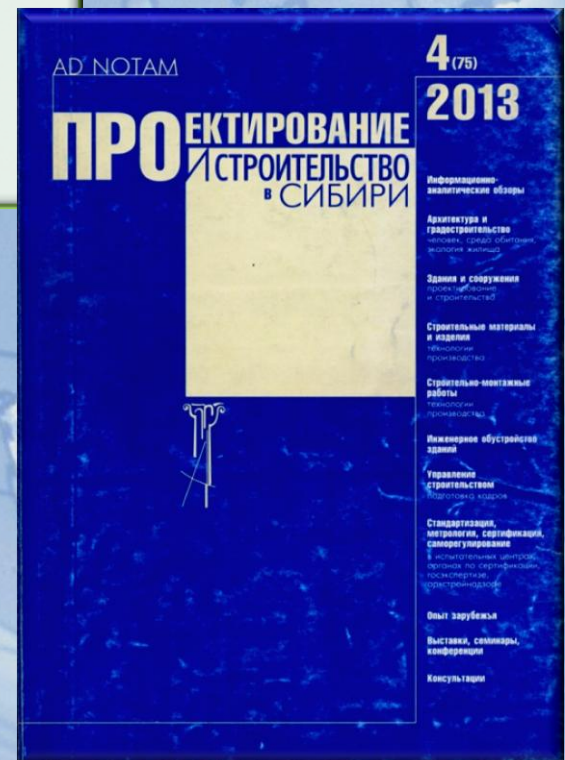

AD NOTAM

ПРОЕКТИРОВАНИЕ И СТРОИТЕЛЬСТВО В СИБИРИ

4 (75)

2013

Информационно-аналитические обзоры

Архитектура и градостроительство
экономика, городское строительство, экология, жилищное строительство

Земля и сооружения
земельные ресурсы и строительство

Строительные материалы и материалы
технологические процессы

Строительно-монтажные работы
технологии, технологии

Инженерное обустройство зданий

Управление строительством
экономика, кадры

Стандартизация, метрология, сертификация, саморегулирование
в исполнительных центрах, органы по сертификации, проектирование, проектирование

Опыт зарубежья

Выставки, семинары, конференции

Консультации





Сколубович, Ю. Л. Разработки ученых НГАСУ (Сибстрин) для строительной отрасли / Ю. Л. Сколубович // Проектирование и строительство в Сибири. - 2008. - № 2. - С. 43-45.

[РАЗРАБОТКИ УЧЕНЫХ НГАСУ \(СИБСТРИН\) ДЛЯ СТРОИТЕЛЬНОЙ ОТРАСЛИ](#)



Сколубович, Ю. Л. Разработка и внедрение комплексной технологии подготовки питьевой воды из подземных источников / Ю. Л. Сколубович // Проектирование и строительство в Сибири. - 2009. - № 2. - С. 41-43. - Библиогр.: с. 43.

[РАЗРАБОТКА И ВНЕДРЕНИЕ КОМПЛЕКСНОЙ ТЕХНОЛОГИИ ПОДГОТОВКИ ПИТЬЕВОЙ ВОДЫ ИЗ ПОДЗЕМНЫХ ИСТОЧНИКОВ](#)



Войтов, Е. Л. Повышение эффективности работы водопроводных станций очистки поверхностных вод / Е. Л. Войтов, **Ю. Л. Сколубович** ; Е. Л. Войтов, Ю. Л. Сколубович // Проектирование и строительство в Сибири. - 2010. - № 5/6. - С. 51-54. - Библиогр.: с. 54.

[ПОВЫШЕНИЕ ЭФФЕКТИВНОСТИ РАБОТЫ ВОДОПРОВОДНЫХ СТАНЦИЙ ОЧИСТКИ ПОВЕРХНОСТНЫХ ВОД](#)





Сколубович, Ю. Л. Взаимодействие науки и производства - основа развития строительного комплекса в регионе / Ю. Л. Сколубович, Д. А. Обозный // Проектирование и строительство в Сибири. - 2011. - № 1. - С. 26-27.

[ВЗАИМОДЕЙСТВИЕ НАУКИ И ПРОИЗВОДСТВА - ОСНОВА РАЗВИТИЯ СТРОИТЕЛЬНОГО КОМПЛЕКСА В РЕГИОНЕ](#)



Сколубович, Ю. Л. О подготовке кадров для архитектурно-строительного комплекса / Ю. Л. Сколубович, А. П. Яненко // Проектирование и строительство в Сибири. - 2012. - № 5/6. - С. 2-3.

[О ПОДГОТОВКЕ КАДРОВ ДЛЯ АРХИТЕКТУРНО-СТРОИТЕЛЬНОГО КОМПЛЕКСА](#)



Сколубович, Ю. Л. Необходимо включить работодателя в образовательный процесс / Ю. Л. Сколубович // Проектирование и строительство в Сибири. - 2013. - № 4. - С. 30-31.

[НЕОБХОДИМО ВКЛЮЧИТЬ РАБОТОДАТЕЛЯ В ОБРАЗОВАТЕЛЬНЫЙ ПРОЦЕСС](#)





Журнал «Региональная архитектура и строительство»

ИССЛЕДОВАНИЯ СОРБЦИОННЫХ ФИЛЬТРУЮЩИХ МАТЕРИАЛОВ В ТЕХНОЛОГИЯХ ОЧИСТКИ ПРИРОДНЫХ ВОД

Сколубович Ю.Л., Войтов Е.Л., Сколубович А.Ю.

Региональная архитектура и строительство. 2013. № 3. С.
101-106.

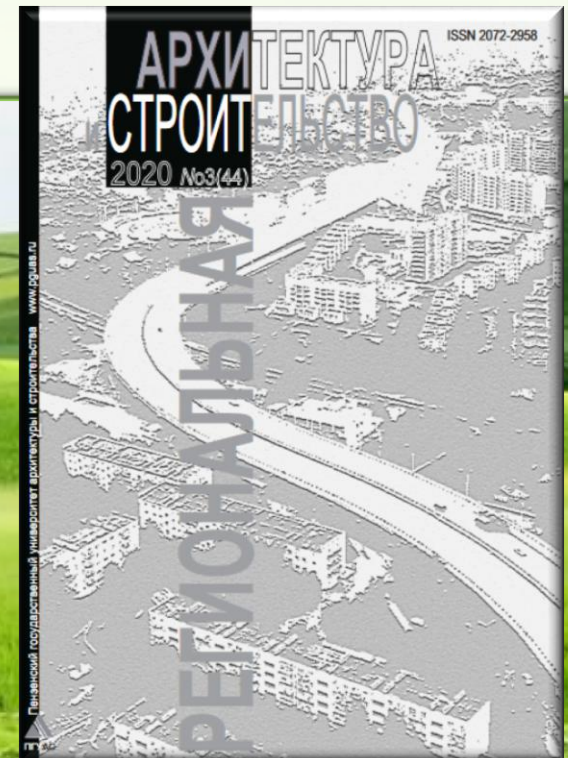



Журнал
«Вестник Тверского
государственного университета»
Серия: Химия

ИССЛЕДОВАНИЯ ПО ОЧИСТКЕ ПОДЗЕМНЫХ
ВОД ОТ ОРГАНИЧЕСКИХ ПРИМЕСЕЙ

Сколубович Ю.Л., Войтов Е.Л., Сколубович А.Ю.
Вестник Тверского государственного
университета. Серия: Химия. 2013. № 16.
С. 160-169.





Журнал «Вестник МГСУ»

**Математическая модель процесса фильтрации во взвешенном слое контактной массы с учетом ограничения его размеров по горизонтали /
Ю. Л. Сколубович [и др.] // Вестник МГСУ. - 2013. -
№ 10. - С. 309-316 : рис. - Библиогр.: с. 314-316.**

**[МАТЕМАТИЧЕСКАЯ МОДЕЛЬ ПРОЦЕССА
ФИЛЬТРОВАНИЯ ВО ВЗВЕШЕННОМ СЛОЕ КОНТАКТНОЙ
МАССЫ С УЧЕТОМ ОГРАНИЧЕНИЯ ЕГО РАЗМЕРОВ ПО
ГОРИЗОНТАЛИ](#)**



ISSN 1997-0935 (Print)
ISSN 2304-6600 (Online)
vestnikmgsu.ru

ВЕСТНИК МГСУ

Научно-технический журнал
по строительству и архитектуре

Том 14 Выпуск 8/2019
Vol. 14 Issue

VESTNIK MGSU

Monthly Journal on Construction
and Architecture



Журнал
«Вестник Томского
государственного архитектурно-
строительного университета»

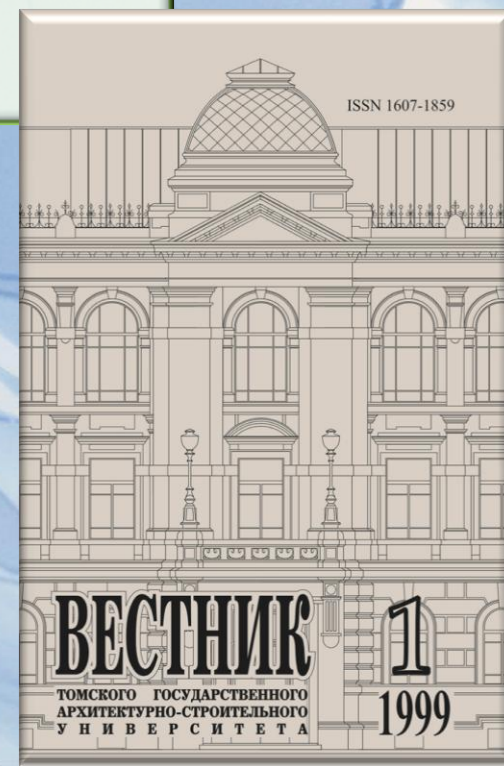



Сколубович, Ю. Л. Новая модифицированная загрузка для очистки природных вод / Ю. Л. Сколубович, Е. Л. Войтов, А. Ю. Сколубович // Вестник Томского государственного архитектурно-строительного университета. - 2013. - № 4. - С. 243-252. - Библиогр.: с. 251-252.

[НОВАЯ МОДИФИЦИРОВАННАЯ ЗАГРУЗКА ДЛЯ ОЧИСТКИ ПРИРОДНЫХ ВОД](#)



Численные результаты моделирования работы фильтрующего взвешенного слоя / Ю. Л. Сколубович [и др.] // Вестник Томского государственного архитектурно-строительного университета. - 2014. - № 1. - С. 119-124. - Библиогр.: с. 124.

[ЧИСЛЕННЫЕ РЕЗУЛЬТАТЫ МОДЕЛИРОВАНИЯ РАБОТЫ ФИЛЬТРУЮЩЕГО ВЗВЕШЕННОГО СЛОЯ](#)





Журнал «Вестник Иркутского государственного технического университета»

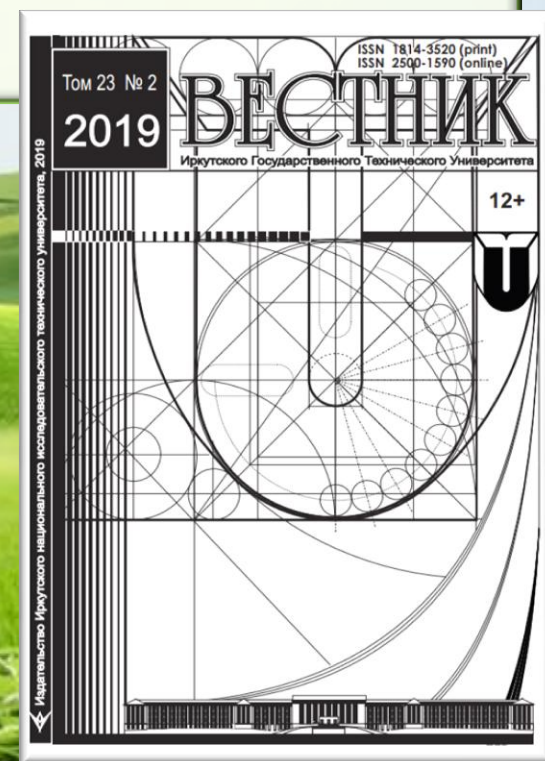

К ВОПРОСУ ОБЕЗЗАРАЖИВАНИЯ ПРИРОДНЫХ ВОД ГИПОХЛОРИТОМ НАТРИЯ

Сколубович Ю.Л., Войтов Е.Л.

Вестник Иркутского государственного технического
университета. 2010. № 5 (45). С. 113-120.





Журнал

«Вестник Поволжского государственного технологического университета»

Серия: Материалы. Конструкции. Технологии.

ПРОБЛЕМА ОЧИСТКИ ПОВЕРХНОСТНЫХ СТОЧНЫХ ВОД

Сколубович Ю.Л., Войтов Е.Л., Цыба А.А.

Вестник Поволжского государственного
технологического университета. Серия: Материалы.
Конструкции. Технологии. 2018. № 4. С. 84-91.



ИССЛЕДОВАНИЕ КАЧЕСТВЕННОГО СОСТАВА ПОДЗЕМНЫХ ВОД КУЗБАССА

Сколубович Ю.Л., Купницкая Т.А., Цыба А.А.

Вестник Поволжского государственного технологического
университета. Серия: Материалы. Конструкции.
Технологии. 2017. № 2. С. 107-115.





Журнал

«Вестник Волгоградского государственного архитектурно-строительного университета»

Серия: Строительство и архитектура

ИССЛЕДОВАНИЕ ОЧИСТКИ И УТИЛИЗАЦИИ ПРОМЫВНЫХ ВОД СТАНЦИЙ ВОДОПОДГОТОВКИ

Войтов Е.Л., *Сколубович Ю.Л.*

Вестник Волгоградского государственного архитектурно-строительного университета. Серия: Строительство и архитектура. 2013. № 33 (52). С. 151-156.





Журнал «Сиббезопасность-Спассиб»

ПОДГОТОВКА ПИТЬЕВОЙ ВОДЫ ИЗ ВОДОИСТОЧНИКОВ С
ВЫСОКИМ ПРИРОДНЫМ И ТЕХНОГЕННЫМ ЗАГРЯЗНЕНИЕМ

Войтов Е.Л., *Сколубович Ю.Л.*

Сиббезопасность-Спассиб. 2013. № 1. С. 47-55.



Журнал Водоочистка. Водоподготовка. Водоснабжение

**ИССЛЕДОВАНИЯ ОЧИСТКИ ПОДЗЕМНОЙ ВОДЫ В
АЭРАТОРЕ-ДЕГАЗАТОРЕ** *Сколубович Ю.Л., Войтов Е.Л.,
Сколубович А.Ю., Фролов А.Е.*
Водоочистка. Водоподготовка. Водоснабжение. 2011.
№ 8 (44). С. 44-47.



**ПОДГОТОВКА ПИТЬЕВОЙ ВОДЫ ИЗ ПОДЗЕМНЫХ
ИСТОЧНИКОВ ЭКОЛОГИЧЕСКИ НЕБЛАГОПРИЯТНЫХ
РЕГИОНОВ**

Сколубович Ю.Л., Войтов Е.Л., Сколубович А.Ю.
Водоочистка. Водоподготовка. Водоснабжение. 2008.
№ 10 (10). С. 70-71.





Журнал Вода Magazine

ЖЕЛЕЗНЫЙ ЗАНАВЕС: ОБ ОБЕСПЕЧЕНИИ ПИТЬЕВОЙ ВОДОЙ В ЭКОЛОГИЧЕСКИ НЕБЛАГОПРИЯТНЫХ РЕГИОНАХ

Сколубович Ю.Л., Сколубович А.Ю., Войтов Е.Л.
Вода Magazine. 2008. № 12. С. 50-54.



ПО ЭКОНОМНОМУ КРУГУ. РАЗРАБОТКА ТЕХНОЛОГИЧЕСКОЙ СХЕМЫ ПОВТОРНОГО ИСПОЛЬЗОВАНИЯ ПРОМЫВНЫХ ВОД ВОДОПОДГОТОВИТЕЛЬНЫХ СООРУЖЕНИЙ

Сколубович Ю.Л., Войтов Е.Л., Сколубович А.Ю., Кармалов А.

Вода Magazine. 2011. № 3. С. 54-57.





Журнал Санитарный врач

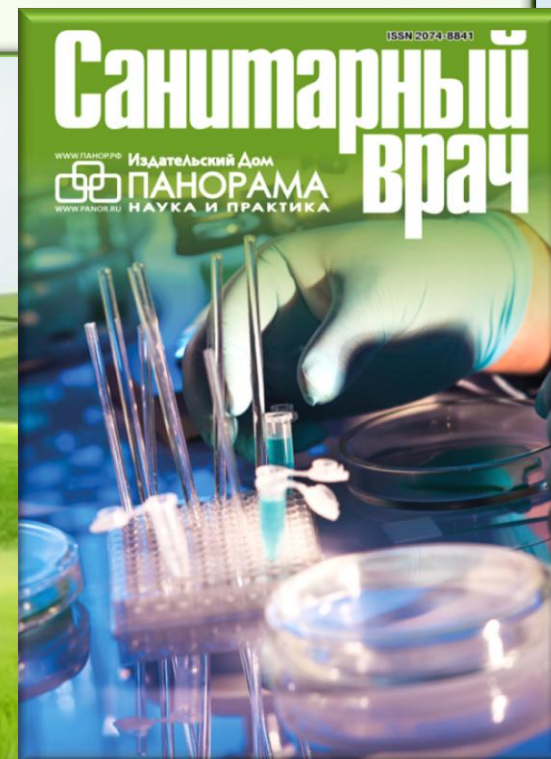

ПОДГОТОВКА ПИТЬЕВОЙ ВОДЫ ИЗ ИСТОЧНИКОВ С ПОВЫШЕННЫМ АНТРОПОГЕННЫМ ЗАГРЯЗНЕНИЕМ

Войтов Е.Л., **Сколубович Ю.Л.**, Сколубович А.Ю.

Санитарный врач. 2010. № 7. С. 55-61.



Журнал Сибирского федерального университета

Серия: Техника и технологии

ISSN 1999-494X (Print)
ISSN 2313-6057 (Online)

Журнал Сибирского
федерального университета
Техника и технологии

Journal of Siberian
Federal University
Engineering & Technologies

2023 16 (8)

ГИДРАВЛИЧЕСКИЕ ХАРАКТЕРИСТИКИ РЕАКТОРА- ОСВЕТИТЕЛЯ С УЧЕТОМ ПУЛЬСАЦИЙ ЧАСТИЦ КОНТАКТНОЙ МАССЫ

Сколубович Ю.Л., Соппа М.С., Синеева Н.В.,
Сколубович А.Ю.

Журнал Сибирского федерального университета.

Серия: Техника и технологии. 2017. Т. 10. № 1. С. 36-43.





Журнал Строительство: наука и образование

ИССЛЕДОВАНИЕ ВЛИЯНИЯ ТИПА ХЛОРСОДЕРЖАЩЕГО ДЕЗИНФЕКТАНТА НА КАЧЕСТВО ПИТЬЕВОЙ ВОДЫ И ЭФФЕКТИВНОСТЬ ТЕХНОЛОГИИ ВОДОПОДГОТОВКИ

Краснова Т.А., *Сколубович Ю.Л.*, Гогина Е.С., Волков Д.Д.
Строительство: наука и образование. 2019. Т. 9. № 3. С. 9.





Журнал Техника и технология силикатов

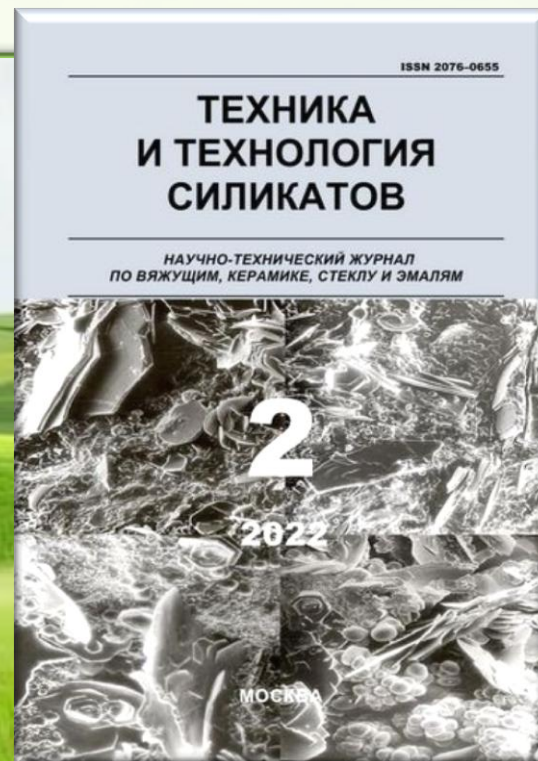

**GIDRAVLICHESKIE KHARAKTERISTIKI REAKTORA -
OSVETLITELYA S UCHETOM PUL'SATSIY CHASTITS
KONTAKTNOY MASSY , ZHURNAL SFU**

***Skolubovich Yu.L., Sopra M.S., Sineeva N.V.,
Skolubovich A.Yu.***

[Техника и технология силикатов](#). 2017. Т. 10. №

1. С. 36.

Сборники

- ❖ Тезисы докладов научно-практических конференций***
- ❖ Доклады Международных научно-практических конференций***
- ❖ Материалы научно-практических конференций***
- ❖ Материалы конгрессов***
- ❖ Труды Международных научно-практических конференций***
- ❖ Тезисы семинаров***





Тезисы докладов конференции «Математические проблемы механики сплошных сред»

ИССЛЕДОВАНИЕ НЕЛИНЕЙНОЙ ТРЕХМЕРНОЙ ДИФфуЗИОННОЙ МОДЕЛИ ПОРИСТОЙ СРЕДЫ

Чиркунов Ю.А., *Сколубович Ю.Л.*

В книге: МАТЕМАТИЧЕСКИЕ ПРОБЛЕМЫ МЕХАНИКИ
СПЛОШНЫХ СРЕД. 2019. С. 212-213.

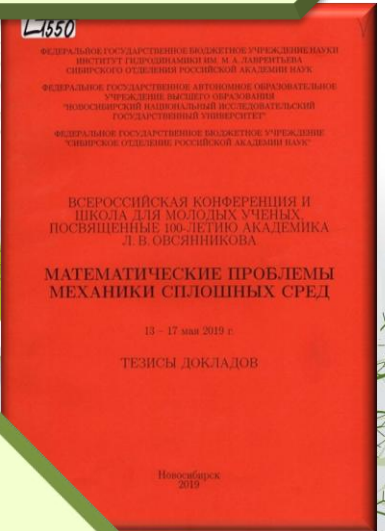

Водные ресурсы - основа устойчивого развития поселений Сибири и Арктики в XXI веке

*Сборник докладов XXI Международной научно-практической
конференции.*

ОЧИСТКА ПОВЕРХНОСТНЫХ СТОЧНЫХ ВОД С ТЕРРИТОРИЙ ПРЕДПРИЯТИЙ УГОЛЬНОЙ ПРОМЫШЛЕННОСТИ

Цыба А.А., *Сколубович Ю.Л.*, *Войтов Е.Л.*

В сборнике: Водные ресурсы - основа устойчивого развития
поселений Сибири и Арктики в XXI веке. Сборник докладов XXI
Международной научно-практической конференции. 2019. С. 268-
272.

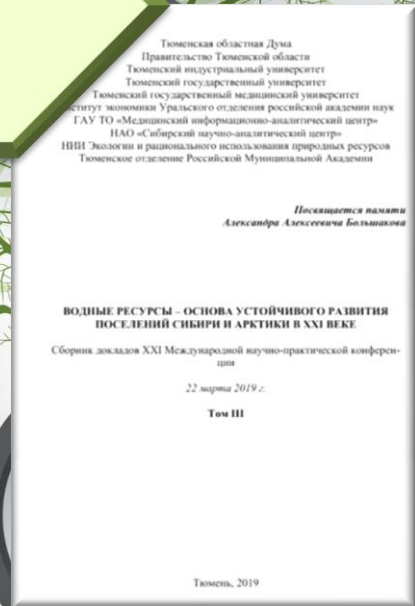



Труды Международного форума "ГЕОСТРОЙ-2018"

69

Н 76

Войтов, Е. Л. Доочистка сточных вод в биореакторах-осветлителях / Е. Л. Войтов, **Ю. Л. Сколубович**, В. А. Кравченко // Новосибирский государственный архитектурно-строительный университет (Сибстрин). Геопространственное обеспечение проектирования, строительства и эксплуатации инженерных сооружений : труды Междунар. форума "ГЕОСТРОЙ-2018", 21-22 марта 2018 г. / Новосиб. гос. архитектурно-строит. ун-т (Сибстрин) ; М-во науки и высшего образования РФ, Новосиб. гос. архитектур.-строит. ун-т (Сибстрин) ; отв. за сб.: В. А. Середович, О. В. Солнышкова. - Новосибирск : НГАСУ (Сибстрин), 2018. - С. 17-22.

[ДООЧИСТКА СТОЧНЫХ ВОД В БИОРЕАКТОРАХ-ОСВЕТИТЕЛЯХ](#)

НАУЧНАЯ ЭЛЕКТРОННАЯ
БИБЛИОТЕКА
LIBRARY.RU





Сборник трудов III Всероссийской научно-технической конференции, посвященной 80-летию НГАСУ (Сибстрин)

69

Н 76

Освещение и утилизация промывных вод фильтровальных сооружений станции водоподготовки / Ю. Л. Сколубович, Е. Л. Войтов [и др.] // Сборник трудов III Всероссийской научно-технической конференции, посвященной 80-летию НГАСУ (Сибстрин) / Новосиб. гос. архитектур.-строит. ун-т (Сибстрин) ; отв. за вып. Ю. Л. Сколубович [и др.]. - Новосибирск : НГАСУ (Сибстрин), 2010. - С. 207-209.

[ОСВЕЩЕНИЕ И УТИЛИЗАЦИЯ ПРОМЫВНЫХ ВОД ФИЛЬТРОВАЛЬНЫХ СООРУЖЕНИЙ СТАНЦИИ ВОДОПОДГОТОВКИ](#)



69

Н 76

Динамическая модель процесса очистки водных растворов во взвешенном слое контактной массы для различной геометрии реактора-осветлителя / С. М. Зеркаль, Ю. Л. Сколубович, Е. Л. Войтов // Сборник трудов III Всероссийской научно-технической конференции, посвященной 80-летию НГАСУ (Сибстрин) / Новосиб. гос. архитектур.-строит. ун-т (Сибстрин) ; отв. за вып. Ю. Л. Сколубович [и др.]. - Новосибирск : НГАСУ (Сибстрин), 2010. - С. 210-213.

[ДИНАМИЧЕСКАЯ МОДЕЛЬ ПРОЦЕССА ОЧИСТКИ ВОДНЫХ РАСТВОРОВ ВО ВЗВЕШЕННОМ СЛОЕ КОНТАКТНОЙ МАССЫ ДЛЯ РАЗЛИЧНОЙ ГЕОМЕТРИИ РЕАКТОРА-ОСВЕТИТЕЛЯ](#)





Сборник трудов III Всероссийской научно-технической конференции, посвященной 80-летию НГАСУ (Сибстрин)

69

Н 76

Сколубович, А. Ю. Интенсификация процессов очистки воды из маломутных высокоцветных источников с внедрением реакторов-осветлителей / А. Ю. Сколубович, **Ю. Л. Сколубович**, Е. Л. Войтов // Сборник трудов III Всероссийской научно-технической конференции, посвященной 80-летию НГАСУ (Сибстрин) / Новосиб. гос. архитектур.-строит. ун-т (Сибстрин) ; отв. за вып. Ю. Л. Сколубович [и др.]. - Новосибирск : НГАСУ (Сибстрин), 2010. - С. 214-217.

[ИНТЕНСИФИКАЦИЯ ПРОЦЕССОВ ОЧИСТКИ ВОДЫ ИЗ МАЛОМУТНЫХ ВЫСОКОЦВЕТНЫХ ИСТОЧНИКОВ С ВНЕДРЕНИЕМ РЕАКТОРОВ-ОСВЕТЛИТЕЛЕЙ](#)

 НАУЧНАЯ ЭЛЕКТРОННАЯ
БИБЛИОТЕКА
LIBRARY.RU

69

Н 76

Очистка природных вод от соединений железа и марганца на фильтрах с модифицированным фильтрующим материалов марки "АРП" / Е. Л. Войтов, **Ю. Л. Сколубович** [и др.] // Сборник трудов III Всероссийской научно-технической конференции, посвященной 80-летию НГАСУ (Сибстрин) / Новосиб. гос. архитектур.-строит. ун-т (Сибстрин) ; отв. за вып. Ю. Л. Сколубович [и др.]. - Новосибирск : НГАСУ (Сибстрин), 2010. - С. 218-221.

[ОЧИСТКА ПРИРОДНЫХ ВОД ОТ СОЕДИНЕНИЙ ЖЕЛЕЗА И МАРГАНЦА НА ФИЛЬТРАХ С МОДИФИЦИРОВАННЫМ ФИЛЬТРУЮЩИМ МАТЕРИАЛОВ МАРКИ "АРП»](#)

 НАУЧНАЯ ЭЛЕКТРОННАЯ
БИБЛИОТЕКА
LIBRARY.RU



Математика в приложениях.
**Тезисы докладов международной конференции в
честь 90-летия Сергея Константиновича Годунова.**

**THE MOTION OF A LIQUID OR GAS IN POROUS
MEDIUM IN THE PRESENCE OF A SOURCE OR
ABSORPTION**

Chirkunov Yu.A., Skolubovich Yu.L.

В книге: МАТЕМАТИКА В
ПРИЛОЖЕНИЯХ. Тезисы докладов
международной конференции в честь 90-
летия Сергея Константиновича Годунова.
Институт математики им. С. Л. Соболева РАН
СО; Новосибирский государственный
университет. 2019. С. 253.





Марчуковские научные чтения - 2019

Тезисы Международной конференции

A NONLINEAR MODEL OF THE MOTION OF A LIQUID OR GAS IN A POROUS MEDIUM IN THE PRESENCE OF A SOURCE OR ABSORPTION WITH MAXIMUM SYMMETRY

Chirkunov Yu.A., *Skolubovich Yu.L.*

В книге: МАРЧУКОВСКИЕ НАУЧНЫЕ ЧТЕНИЯ - 2019. Тезисы Международной конференции. 2019. С. 80-81.



SUBMODELS OF GENERALIZED THREE DIMENTIONAL POROUS MEDIUM MODEL IN THE PRESENCE OF NON-STATIONARY ABSORPTION OR SOURCE

Chirkunov Yu.A., *Skolubovich Yu.L.*

В книге: МАРЧУКОВСКИЕ НАУЧНЫЕ ЧТЕНИЯ - 2018. Тезисы Международной конференции "Вычислительная математика и математическая геофизика" посвященной 90-летию со дня рождения академика А. С. Алексеева. 2018. С. 57.





Труды НГАСУ

69

Н 76

Сколубович, Ю. Л. О создании инновационных предприятий / Ю. Л. Сколубович, А. Г. Воротынцев // Труды НГАСУ / Новосиб. гос. архитектур.-строит. ун-т ; гл. ред. Ю. Л. Сколубович ; сост. А. И. Климович. - Новосибирск : НГАСУ (Сибстрин), 2010. - Т. 13, № 3 (49). - С. 6-11

[О СОЗДАНИИ ИННОВАЦИОННЫХ ПРЕДПРИЯТИЙ](#)



Численное моделирование движения частиц контактной массы в реакторе-осветителе / М. С. Соппа, **Ю. Л. Сколубович** [и др.] // Труды НГАСУ / Новосиб. гос. архитектур.-строит. ун-т ; гл. ред. Ю. Л. Сколубович. - Новосибирск : НГАСУ (Сибстрин), 2015. - Т. 18, № 2 (60). - С. 5-12.

[ЧИСЛЕННОЕ МОДЕЛИРОВАНИЕ ДВИЖЕНИЯ ЧАСТИЦ КОНТАКТНОЙ МАССЫ В РЕАКТОРЕ-ОСВЕТИТЕЛЕ](#)



Крутов, А. Е. Эффективность очистки сточных вод предприятий угледобывающей промышленности / А. Е. Крутов, **Ю. Л. Сколубович**, Е. Л. Войтов // Труды НГАСУ / Новосиб. гос. архитектур.-строит. ун-т ; гл. ред. Ю. Л. Сколубович. - Новосибирск : НГАСУ (Сибстрин), 2017. - Т. 20. № 1 (64). - С. 57-69.

[ЭФФЕКТИВНОСТЬ ОЧИСТКИ СТОЧНЫХ ВОД ПРЕДПРИЯТИЙ УГЛЕДОБЫВАЮЩЕЙ ПРОМЫШЛЕННОСТИ](#)

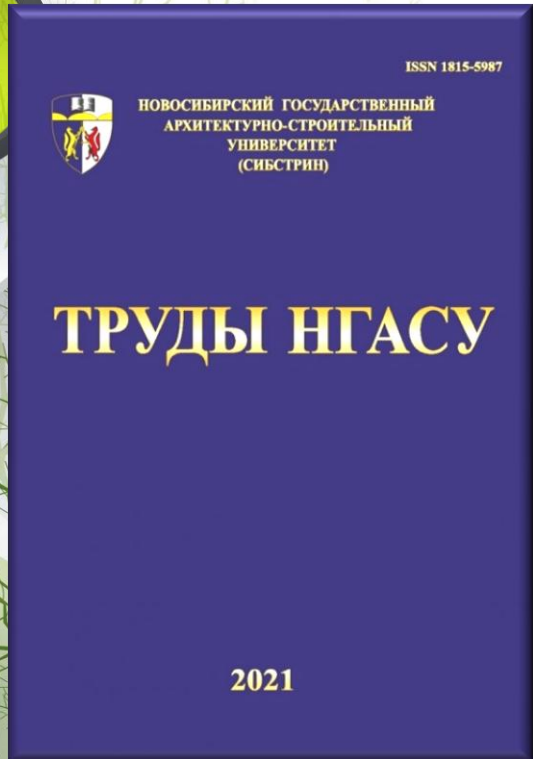



Труды НГАСУ

69

Н 76

Очистка и повторное использование промывных вод водоочистных станций / Е. Л. Войтов, Ю. Л. Сколубович [и др.] // Труды НГАСУ / Новосиб. гос. архитектур.-строит. ун-т ; гл. ред. Ю. Л. Сколубович. - Новосибирск : НГАСУ (Сибстрин), 2017. - Т. 20. № 3 (66). - С.84-91.

[ОЧИСТКА И ПОВТОРНОЕ ИСПОЛЬЗОВАНИЕ ПРОМЫВНЫХ ВОД ВОДООЧИСТНЫХ СТАНЦИЙ](#)



Моделирование процесса очистки природных вод в реакторе-осветлителе / О. Д. Примак, Ю. Л. Сколубович [и др.] // Труды НГАСУ / Новосиб. гос. архитектур.-строит. ун-т ; гл. ред. Ю. Л. Сколубович. - Новосибирск : НГАСУ (Сибстрин), 2018. - Т. 21. № 3 (69). - С. 115-129. Библиогр. в конце ст.

[МОДЕЛИРОВАНИЕ ПРОЦЕССА ОЧИСТКИ ПРИРОДНЫХ ВОД В РЕАКТОРЕ-ОСВЕТИТЕЛЕ](#)



Исследование очистки природных вод на угольных сорбентах / Ю. Л. Сколубович [и др.] // Труды НГАСУ / Новосиб. гос. архитектур.-строит. ун-т ; гл. ред. Ю. Л. Сколубович. - Новосибирск : НГАСУ (Сибстрин), 2018. - Т. 21. № 4 (70). - С. 112-116.

[ИССЛЕДОВАНИЕ ОЧИСТКИ ПРИРОДВОД НА УГОЛЬНЫХ СОРБЕНТАХ](#)





Труды НГАСУ

69
Н 76

Утилизация промывных вод водоподготовительных сооружений / Ю. Л. Сколубович [и др.] // Труды НГАСУ / Новосиб. гос. архитектур.-строит. ун-т ; гл. ред. Ю. Л. Сколубович. - Новосибирск : НГАСУ (Сибстрин), 2018. - Т. 21. № 4 (70). - С. 117-123.

[УТИЛИЗАЦИЯ ПРОМЫВНЫХ ВОД ВОДОПОДГОТОВИТЕЛЬНЫХ СООРУЖЕНИЙ](#)

НАУЧНАЯ ЭЛЕКТРОННАЯ
БИБЛИОТЕКА
LIBRARY.RU

[ОПЫТ ОРГАНИЗАЦИИ СТРОИТЕЛЬСТВА ВОДОПОДГОТОВИТЕЛЬНЫХ СООРУЖЕНИЙ В КЕМЕРОВСКОЙ ОБЛАСТИ](#)

Сколубович Ю.Л., Колмаков Я.А., Михайленко Р.М., Шангин Д.О.

[Труды Новосибирского государственного архитектурно-строительного университета \(Сибстрин\)](#). 2023. Т. 26. [№ 3 \(89\)](#). С. 40-44.

НАУЧНАЯ ЭЛЕКТРОННАЯ
БИБЛИОТЕКА
LIBRARY.RU



Сборник научных трудов РААСН.

Фундаментальные, поисковые и прикладные исследования Российской академии архитектуры и строительных наук по научному обеспечению развития архитектуры, градостроительства и строительной отрасли Российской Федерации в 2019 году

ОЧИСТКА И ПОВТОРНОЕ ИСПОЛЬЗОВАНИЕ ПРОМЫВНЫХ ВОД ВОДООЧИСТНЫХ СТАНЦИЙ

Сколубович Ю.Л., Войтов Е.Л., Цыба А.А., Балчугов Д.В.,
Сураев И.М.

В сборнике: Фундаментальные, поисковые и прикладные исследования Российской академии архитектуры и строительных наук по научному обеспечению развития архитектуры, градостроительства и строительной отрасли Российской Федерации в 2019 году. Сборник научных трудов РААСН. Российская академия архитектуры и строительных наук. Москва, 2020. С. 413-417.



РОССИЙСКАЯ АКАДЕМИЯ
АРХИТЕКТУРЫ И СТРОИТЕЛЬНЫХ НАУК
(РААСН)



ФУНДАМЕНТАЛЬНЫЕ, ПОИСКОВЫЕ
И ПРИКЛАДНЫЕ ИССЛЕДОВАНИЯ
ПО НАУЧНОМУ ОБЕСПЕЧЕНИЮ
РАЗВИТИЯ АРХИТЕКТУРЫ
ГРАДОСТРОИТЕЛЬСТВА
И СТРОИТЕЛЬНОЙ ОТРАСЛИ
РОССИЙСКОЙ ФЕДЕРАЦИИ

МОСКВА
2016



Актуальные проблемы компьютерного моделирования конструкций и сооружений (APCSCE 2018)

Программа и тезисы докладов VII Международного симпозиума.

69

Н 76

Ильина, Л. В. Газобетон, полученный совместным помолом компонентов / Л. В. Ильина, М. А. Раков, **Ю. Л. Сколубович** // Актуальные проблемы компьютерного моделирования конструкций и сооружений (APCSCE 2018) : прогр. и тез. докл. VII Междунар. симп. (Новосибирск, 1-8 июля 2018 г.) / Рос. акад. архитектуры и строит. наук, Новосиб. гос. архитектур.-строит. ун-т (Сибстрин) ; [отв. ред.: В. И. Травуш, Ю. Л. Сколубович, В. Н. Сидоров ; сост. : Н. И. Карпенко, П. А. Акимов, Н. Н. Федорова]; прогр.; тез.; междунар.; симп. - Новосибирск : НГАСУ (Сибстрин), 2018. - С. 202.

[ГАЗОБЕТОН, ПОЛУЧЕННЫЙ СОВМЕСТНЫМ ПОМОЛОМ КОМПОНЕНТОВ](#)





Современные проблемы аэрогидродинамики.

Тезисы докладов XIX Всероссийской школы-семинара, посвященной
60-летию Научно-исследовательского института механики
МГУ имени М.В. Ломоносова

ДВИЖЕНИЕ ЖИДКОСТИ ИЛИ ГАЗА В ПОРИСТОЙ СРЕДЕ ПРИ НАЛИЧИИ ИСТОЧНИКА ИЛИ ПОГЛОЩЕНИЯ

Чиркунов Ю.А., Сколубович Ю.Л.

В книге: СОВРЕМЕННЫЕ ПРОБЛЕМЫ АЭРОГИДРОДИНАМИКИ.
Тезисы докладов XIX Всероссийской школы-семинара,
посвященной 60-летию Научно-исследовательского института
механики МГУ имени М.В. Ломоносова. МГУ имени М.В.
Ломоносова ;НИИ механики МГУ имени М.В. Ломоносова;
Научный Совет РАН по механике жидкостей и газов;
Российский национальный комитет по теоретической и
прикладной механике. 2019. С. 108.



МГУ имени М.В. Ломоносова
НИИ механики МГУ имени М.В. Ломоносова
Научный Совет РАН по механике жидкостей и газов
Российский национальный комитет
по теоретической и прикладной механике

СОВРЕМЕННЫЕ ПРОБЛЕМЫ АЭРОГИДРОДИНАМИКИ

Тезисы докладов XIX Всероссийской школы-семинара,
посвященной 60-летию Научно-исследовательского института механики
МГУ имени М.В. Ломоносова

5-15 сентября, 2019 г.
Сочи, «Буревестник»-МГУ



Издательство Московского университета
2019



Модели и методы аэродинамики.

Материалы международной школы-семинара

МОДЕЛИ ПОРИСТОЙ СРЕДЫ ПРИ НАЛИЧИИ НЕСТАЦИОНАРНОГО ПОГЛОЩЕНИЯ ИЛИ ИСТОЧНИКА

Чиркунов Ю.А., Сколбович Ю.Л.

В книге: МОДЕЛИ И МЕТОДЫ
АЭРОДИНАМИКИ. Материалы Восемнадцатой
международной школы-семинара. 2018. С. 143-144.



ИНВАРИАНТНЫЕ ПОДМОДЕЛИ И ТОЧНЫЕ РЕШЕНИЯ МОДЕЛИ ДВИЖЕНИЯ ЖИДКОСТИ ИЛИ ГАЗА В ПОРИСТОЙ СРЕДЕ ПРИ НАЛИЧИИ НЕСТАЦИОНАРНОГО ПОГЛОЩЕНИЯ ИЛИ ИСТОЧНИКА

Чиркунов Ю.А., Сколбович Ю.Л.

В книге: Модели и методы
аэродинамики. Материалы Девятнадцатой
международной школы-семинара. 2019. С. 129-131.



Российская академия наук
Центральный аэродинамический институт
им. проф. Н.Е. Жуковского

МОДЕЛИ И МЕТОДЫ АЭРОДИНАМИКИ

Материалы Двадцатой
международной школы-семинара

САГИ
2020



Проблемы экологии, безопасности человека и природы.

Сборник научных трудов

ИННОВАЦИОННЫЕ ТЕХНОЛОГИИ ПОДГОТОВКИ ПИТЬЕВОЙ ВОДЫ В ПРОМЫШЛЕННЫХ РЕГИОНАХ

Сколубович Ю.Л.

В сборнике: Проблемы экологии, безопасности человека и природы. сборник научных трудов. Новосибирск, 2023. С. 58-80.

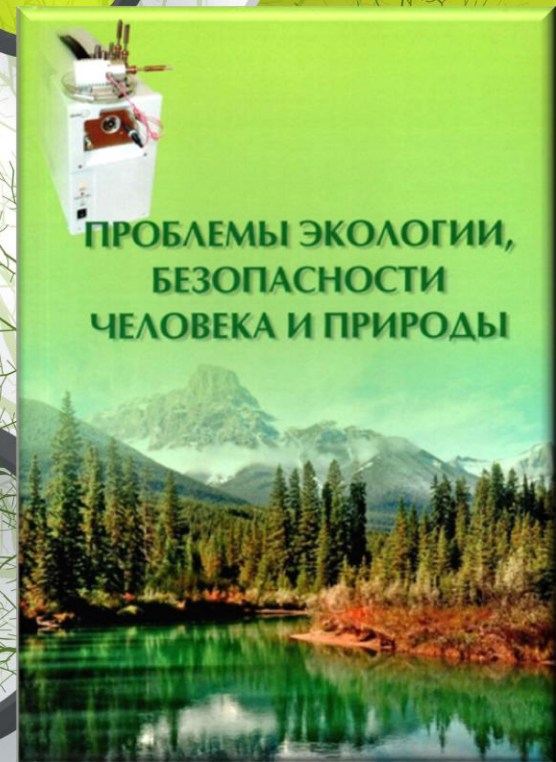



Взаимодействие кафедр ЮНЕСКО с целью стратегического планирования и устойчивого развития.

Материалы видеоконференции

ЭКОЛОГИЧЕСКИЕ МОЛОДЕЖНЫЕ ПРОЕКТЫ КАК ИНСТРУМЕНТ ЭКОЛОГИЧЕСКОГО ОБРАЗОВАНИЯ В ИНТЕРЕСАХ УСТОЙЧИВОГО РАЗВИТИЯ

НАУЧНАЯ ЭЛЕКТРОННАЯ
БИБЛИОТЕКА
LIBRARY.RU

Сколубович Ю.Л., Синеева Н.В.

В сборнике: Взаимодействие кафедр ЮНЕСКО с целью стратегического планирования и устойчивого развития. Материалы видеоконференции. 2020. С. 115-117.





Актуальные проблемы прикладной математики и механики.

Тезисы докладов Всероссийских конференций

GENERALIZATION THE ONE-DIMENSIONAL LEIBENZON MODEL OF THE MOTION OF A LIQUID OR GAS IN A POROUS MEDIUM IN THE PRESENCE OF AN UNSTEADY SINGULAR SOURCE

Chirkunov Yu.A., Skolubovich Yu.L.

В книге: АКТУАЛЬНЫЕ ПРОБЛЕМЫ ПРИКЛАДНОЙ МАТЕМАТИКИ И МЕХАНИКИ. Тезисы докладов X Всероссийской конференции с международным участием, посвященной памяти академика А.Ф. Сидорова и 100-летию Уральского федерального университета. Екатеринбург, 2020. С. 4-5.



THREE-DIMENSIONAL DIFFUSION MODELS OF A POROUS MEDIUM

Chirkunov Yu.A., Skolubovich Yu.L.

В книге: Актуальные проблемы прикладной математики и механики. Тезисы докладов IX Всероссийской конференции с международным участием, посвященной памяти академика А.Ф. Сидорова. Ответственный редактор: М.Ю. Филимонов. 2018. С. 4-5

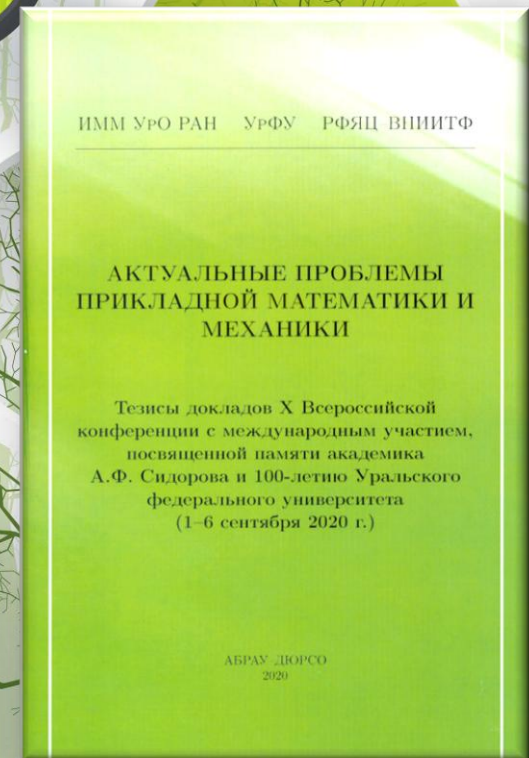



Экологическая, промышленная и энергетическая безопасность – 2019.

Сборник статей по материалам международной научно-практической конференции

ОЧИСТКА ЛИВНЕВЫХ СТОЧНЫХ ВОД ПРЕДПРИЯТИЙ УГОЛЬНОЙ ПРОМЫШЛЕННОСТИ

Цыба А.А., *Сколубович Ю.Л.*, Войтов Е.Л.

В сборнике: Экологическая, промышленная и энергетическая безопасность - 2019. Сборник статей по материалам международной научно-практической конференции. Под редакцией Л.И. Лукиной, Н.В. Ляминой. 2019. С. 1731-1734.



Министерство науки и высшего образования Российской Федерации
ФГАОУ ВО «Северокавказский государственный университет»
Институт ядерной энергии и промышленности

ЭКОЛОГИЧЕСКАЯ, ПРОМЫШЛЕННАЯ И ЭНЕРГЕТИЧЕСКАЯ
БЕЗОПАСНОСТЬ - 2019

сборник статей международной научно-практической конференции
23 – 26 сентября 2019 г.



Севастополь, 2019

Экологически безопасные технологии природообустройства и водопользования: теория и практика.

Материалы международной конференции

ТЕХНОЛОГИЯ ОЧИСТКИ ПОВЕРХНОСТНЫХ СТОЧНЫХ ВОД

Сколубович Ю.Л., Цыба А.А.

В сборнике: Материалы Международной конференции "Экологически безопасные технологии природообустройства и водопользования: теория и практика", посвященной 25-летию программы УНИТВИН / Кафедры ЮНЕСКО. 2017. С. 172-176.





Соболевские чтения

SUBMODELS AND EXACT SOLUTIONS OF THREE-DIMENSIONAL NONLINEAR DIFFUSION MODEL OF POROUS MEDIUM IN THE PRESENCE OF NON-STATIONARY SOURCE OR ABSORPTION

Chirkunov Yu.A., Skolubovich Yu.L.

В книге: Соболевские чтения. Российская академия наук, Сибирское отделение, Институт математики им. С. Л. Соболева, Министерство науки и высшего образования Российской Федерации, Новосибирский государственный университет. 2018. С. 211.



РОССИЙСКАЯ АКАДЕМИЯ НАУК
СИБИРСКОЕ ОТДЕЛЕНИЕ
ИНСТИТУТ МАТЕМАТИКИ им. С.Л. СОБОЛЕВА
МИНИСТЕРСТВО НАУКИ И ВЫСШЕГО ОБРАЗОВАНИЯ
РОССИЙСКОЙ ФЕДЕРАЦИИ
НОВОСИБИРСКИЙ ГОСУДАРСТВЕННЫЙ УНИВЕРСИТЕТ

СОБОЛЕВСКИЕ ЧТЕНИЯ

Международная школа-конференция,
посвященная 110-летию
со дня рождения С.Л. Соболева
Новосибирск, Россия, 10-16 декабря 2018 г.

ТЕЗИСЫ ДОКЛАДОВ

НОВОСИБИРСК
2018

Технологии очистки воды "ТЕХНОВОД-2018"

*Материалы XI Международной научно-практической
конференции*

ОЗОНОВАЯ СТИМУЛЯЦИЯ БИОЛОГИЧЕСКИХ ПРОЦЕССОВ ПРИ ОЧИСТКЕ СТОЧНЫХ ВОД

*Цхе А.А., Луканин А.А., Цхе А.В., Сколубович Ю.Л., Ломакин Д.В.,
Почуев Н.А.*

В сборнике: Технологии очистки воды "ТЕХНОВОД-2018". Материалы XI
Международной научно-практической конференции. 2018. С. 259-263.



МАТЕРИАЛЫ
XI МЕЖДУНАРОДНОЙ НАУЧНО-ПРАКТИЧЕСКОЙ КОНФЕРЕНЦИИ
«ТЕХНОЛОГИИ ОЧИСТКИ ВОДЫ»



Сочи, Красная Поляна
2018



Наука. Промышленность. Оборона.

Труды Всероссийских научно-технических конференций

ВЛИЯНИЕ ПОВЕРХНОСТНЫХ СТОЧНЫХ ВОД НА ВОДНЫЕ ОБЪЕКТЫ

Цыба А.А., Сколубович Ю.Л.

В сборнике: НАУКА ПРОМЫШЛЕННОСТЬ ОБОРОНА. труды XIX Всероссийской научно-технической конференции: в 4 томах. Под ред. С.Д. Саленко. 2018. С. 248-250.



АНАЛИЗ КАЧЕСТВЕННОГО И КОЛИЧЕСТВЕННОГО СОСТАВА ПОВЕРХНОСТНЫХ СТОЧНЫХ ВОД

Цыба А.А., Сколубович Ю.Л.

В сборнике: Наука Промышленность Оборона. Труды XVIII Всероссийской научно-технической конференции. В 4-х томах. Под редакцией С.Д. Саленко. 2017. С. 317-321.



Министерство образования и науки Российской Федерации
Новосибирский государственный технический университет
Сибирское отделение Российской академии наук
Академия Военных Наук
Российская академия ракетных и артиллерийских наук
Межрегиональная ассоциация «Сибирское Соглашение»
Федеральное государственное казенное военное образовательное учреждение высшего образования
Новосибирское высшее военное командное училище

НАУКА ПРОМЫШЛЕННОСТЬ ОБОРОНА
ТРУДЫ
XIX ВСЕРОССИЙСКОЙ НАУЧНО-ТЕХНИЧЕСКОЙ
КОНФЕРЕНЦИИ

г. Новосибирск, 18-20 апреля 2018 г.

Том I

СЕКЦИИ:
САМОЛЕТО-И ВЕРТОЛЕТСТРОЕНИЕ И ЭКСПЛУАТАЦИЯ ЛЕТАТЕЛЬНЫХ АППАРАТОВ
И ДВИГАТЕЛЕЙ

ДИНАМИКА И ПРОЧНОСТЬ МАШИН
ГИДРОАЭРОДИНАМИКА

ТЕХНИКА И ФИЗИКА НИЗКИХ ТЕМПЕРАТУР. СИСТЕМЫ ЖИЗНЕОБЕСПЕЧЕНИЯ И
ЗАЩИТЫ ЛЕТАТЕЛЬНЫХ АППАРАТОВ

Новосибирск
2018



Динамика Многофазных Сред **Тезисы XV Всероссийского семинара с участием** **иностранных ученых**

МОДЕЛИРОВАНИЕ ПСЕВДООЖИЖЕННОГО СЛОЯ В ВОДОЧИСТНЫХ СООРУЖЕНИЯХ

Примак О.Д., **Сколубович Ю.Л.**, Федорова Н.Н.

В книге: Тезисы XV Всероссийского семинара "Динамика Многофазных Сред" с участием иностранных ученых. Под редакцией А.В. Федорова, В.М. Фомина. 2017. С. 114-116.



Вода: экология и технология ЭКВАТЭК-2008. **Материалы VIII Международного конгресса.**

ОЧИСТКА МАЛОМУТНЫХ ВЫСОКОЦВЕТНЫХ ВОД

Сколубович А.Ю., **Сколубович Ю.Л.**, Войтов Е.Л.

В книге: Вода: экология и технология ЭКВАТЭК-2008. Материалы VIII Международного конгресса. 2008. С. 38-42.





Актуальные вопросы охраны окружающей среды и обеспечения экологической безопасности промышленных регионов.

Материалы Международной научно-практической конференции

ОЧИСТКА ПОВЕРХНОСТНЫХ СТОЧНЫХ ВОД

Сколубович Ю.Л., Войтов Е.Л., Цыба А.А.

В сборнике: Актуальные вопросы охраны окружающей среды и обеспечения экологической безопасности промышленных регионов. Материалы Международной научно-практической конференции. Под общей редакцией Т.А. Красновой. 2017. С. 129-132.



РЕСУРСНАЯ БАЗА ПОДЗЕМНЫХ ВОД И ИХ ИСПОЛЬЗОВАНИЕ ДЛЯ ВОДОСНАБЖЕНИЯ НАСЕЛЕННЫХ ПУНКТОВ КЕМЕРОВСКОЙ ОБЛАСТИ

Сколубович Ю.Л., Краснова Т.А.

В сборнике: Актуальные вопросы охраны окружающей среды и обеспечения экологической безопасности промышленных регионов. Материалы Международной научно-практической конференции. Под общей редакцией Т.А. Красновой. 2017. С. 13-17.





Чистая вода - 2009.

Труды Международной научно-практической конференции.

УТИЛИЗАЦИЯ ПРОМЫВНЫХ ВОД ВОДОПОДГОТОВИТЕЛЬНЫХ СООРУЖЕНИЙ

Сколубович Ю.Л.

В сборнике: Чистая вода - 2009. труды Международной научно-практической конференции. Федеральное агентство по науке и инновациям, Федеральное агентство по образованию, Администрация Кемеровской области, Кемеровский технологический институт пищевой промышленности; Под общей редакцией Т.А. Красновой. 2009. С. 64-69.



РАСЧЕТ РЕАКТОРОВ-ОСВЕТИТЕЛЕЙ НА ОПТИМАЛЬНЫЙ РЕЖИМ РАБОТЫ

Сколубович Ю.Л.

В сборнике: Чистая вода - 2009. труды Международной научно-практической конференции. Федеральное агентство по науке и инновациям, Федеральное агентство по образованию, Администрация Кемеровской области, Кемеровский технологический институт пищевой промышленности; Под общей редакцией Т.А. Красновой. 2009. С. 291-294.





Водоснабжение и водоотведение: качество и эффективность

Труды международной научно-практической конференции

РЕЗУЛЬТАТЫ ПРОИЗВОДСТВЕННЫХ ИСПЫТАНИЙ СТАНЦИЙ ОЧИСТКИ ПРИРОДНЫХ ВОД С ВЫСОКИМ СОДЕРЖАНИЕМ ОРГАНИЧЕСКИХ ВЕЩЕСТВ

Сколубович Ю.Л., Войтов Е.Л., Сколубович А.Ю.

В сборнике: Водоснабжение и водоотведение: качество и эффективность. Труды XV международной научно-практической конференции. 2013. С. 38-40.



ИССЛЕДОВАНИЕ ОЧИСТКИ ПРИРОДНЫХ ВОД НА ФИЛЬТРАХ С МОДИФИЦИРОВАННЫМ ФИЛЬТРУЮЩИМ МАТЕРИАЛОМ

Сколубович Ю.Л., Войтов Е.Л., Сколубович А.Ю.

В сборнике: Водоснабжение и водоотведение: качество и эффективность. Труды XV международной научно-практической конференции. 2013. С. 41-44.





Водоснабжение и водоотведение: качество и эффективность

Труды международной научно-практической конференции

НОВАЯ ТЕХНОЛОГИЯ ОЧИСТКИ И УТИЛИЗАЦИИ ПРОМЫВНЫХ ВОД СТАНЦИЙ ВОДОПОДГОТОВКИ

Войтов Е.Л., *Сколубович Ю.Л.*, Сколубович А.Ю.

В сборнике: Водоснабжение и водоотведение: качество и эффективность. Труды XV международной научно-практической конференции. 2013. С. 45-46.



ПРОИЗВОДСТВЕННЫЕ ИСПЫТАНИЯ СТАНЦИИ ОЧИСТКИ ВЫСОКОЦВЕТНЫХ ВОД Р. ОМЬ ДЛЯ ВОДОСНАБЖЕНИЯ Г. КУЙБЫШЕВА

Войтов Е.Л., *Сколубович Ю.Л.*

В сборнике: Водоснабжение и водоотведение: качество и эффективность. Труды XV международной научно-практической конференции. 2013. С. 47-49.



СХЕМЫ ОЧИСТКИ ПРИРОДНЫХ ВОД С ВЫСОКИМ СОДЕРЖАНИЕМ ОРГАНИЧЕСКИХ СОЕДИНЕНИЙ

Войтов Е.Л., *Сколубович Ю.Л.*

В сборнике: Водоснабжение и водоотведение: качество и эффективность. Труды XV международной научно-практической конференции. 2013. С. 49-50.





Доклады Академии наук высшей школы Российской Федерации

ОЧИСТКА МАЛОМУТНЫХ ВЫСОКОЦВЕТНЫХ ВОД В РЕАКТОРЕ-ОСВЕТИТЕЛЕ НОВОЙ КОНСТРУКЦИИ

Сколубович Ю.Л., Войтов Е.Л., Сколубович А.Ю.

Доклады Академии наук высшей школы Российской Федерации. 2007. № 2. С. 115-121.



ИНТЕНСИФИКАЦИЯ ПРОЦЕССА АДСОРБЦИИ ОРГАНИЧЕСКИХ СОЕДИНЕНИЙ ИЗ ПРИРОДНЫХ ВОД НА АКТИВНЫХ УГЛЯХ

Сколубович Ю.Л., Сколубович А.Ю.

Доклады Академии наук высшей школы Российской Федерации. 2007. № 2. С. 122-125.



ПОДГОТОВКА ПИТЬЕВОЙ ВОДЫ ИЗ ПОДЗЕМНЫХ ИСТОЧНИКОВ В ЭКОЛОГИЧЕСКИ НЕБЛАГОПРИЯТНЫХ РЕГИОНАХ

Сколубович Ю.Л., Войтов Е.Л., Сколубович А.Ю.

Доклады Академии наук высшей школы Российской Федерации. 2008. № 1 (10). С. 91-95.



ISSN 1727-2769

ДОКЛАДЫ АКАДЕМИИ НАУК ВЫСШЕЙ ШКОЛЫ РОССИЙСКОЙ ФЕДЕРАЦИИ

№ 4 (49)
ОКТАБРЬ-ДЕКАБРЬ
2020





Актуальные проблемы строительной отрасли.

Тезисы докладов 66-ой научно-технической конференции НГАСУ (Сибстрин)

ИССЛЕДОВАНИЕ КОРРОЗИОННОЙ АКТИВНОСТИ ПОДЗЕМНЫХ ВОД

Кутук В.В., Краснова Т.А., **Сколубович Ю.Л.**

В книге: Актуальные проблемы строительной отрасли. 66-я научно-техническая конференция НГАСУ (Сибстрин): тезисы докладов. Ответственные за выпуск: Ю. А. Попов, А. Н. Крыжановский, В. В. Дегтярев. 2009. С. 32-33.



ИССЛЕДОВАНИЕ ПО ОБРАБОТКЕ И УТИЛИЗАЦИИ ПРОМЫВНЫХ ВОД ФИЛЬТРОВ НФС-2 Г. СЕВЕРСК

Кармалов А.И., **Сколубович Ю.Л.**, Войтов Е.Л.

В книге: Актуальные проблемы строительной отрасли. 66-я научно-техническая конференция НГАСУ (Сибстрин): тезисы докладов. Ответственные за выпуск: Ю. А. Попов, А. Н. Крыжановский, В. В. Дегтярев. 2009. С. 30-31.



ПОВЫШЕНИЕ ЭФФЕКТИВНОСТИ ОКИСЛЕНИЯ ЖЕЛЕЗА ПРИ ПОДГОТОВКЕ ПИТЬЕВОЙ ВОДЫ ИЗ ПОДЗЕМНЫХ ИСТОЧНИКОВ

Сколубович Ю.Л., Войтов Е.Л., Сколубович А.Ю., Фролов А.Е.

В книге: Актуальные проблемы строительной отрасли. 66-я научно-техническая конференция НГАСУ (Сибстрин): тезисы докладов. Ответственные за выпуск: Ю. А. Попов, А. Н. Крыжановский, В. В. Дегтярев. 2009. С. 33-34.





Актуальные проблемы строительной отрасли.

Тезисы докладов 66-ой научно-технической конференции НГАСУ (Сибстрин)

ПОВЫШЕНИЕ ЭФФЕКТИВНОСТИ РАБОТЫ СУЩЕСТВУЮЩИХ ВОДОПОДГОТОВИТЕЛЬНЫХ СООРУЖЕНИЙ

Сколубович Ю.Л., Войтов Е.Л., Сколубович А.Ю.

В книге: Актуальные проблемы строительной отрасли. 66-я научно-техническая конференция НГАСУ (Сибстрин): тезисы докладов. Ответственные за выпуск: Ю. А. Попов, А. Н. Крыжановский, В. В. Дегтярев. 2009. С. 16-17.



МОДЕЛИРОВАНИЕ И РАСЧЕТ РЕАКТОРОВ-ОСВЕТИТЕЛЕЙ

Войтов Е.Л., Сколубович Ю.Л., Дегтярев В.В., Сколубович А.Ю.

В книге: Актуальные проблемы строительной отрасли. 66-я научно-техническая конференция НГАСУ (Сибстрин): тезисы докладов. Ответственные за выпуск: Ю. А. Попов, А. Н. Крыжановский, В. В. Дегтярев. 2009. С. 26-27.



ИССЛЕДОВАНИЕ АДсорбции АНИЛИНА И НИТРОБЕНЗОЛА НА УГЛЕРОДНЫХ СОрбЕНТАХ

Краснова Т.А., Сколубович Ю.Л., Войтов Е.Л., Сколубович А.Ю.

В книге: Актуальные проблемы строительной отрасли. 66-я научно-техническая конференция НГАСУ (Сибстрин): тезисы докладов. Ответственные за выпуск: Ю. А. Попов, А. Н. Крыжановский, В. В. Дегтярев. 2009. С. 36-37.





Тезисы докладов 63-й научно-технической конференции

ПОДГОТОВКА ПИТЬЕВОЙ ВОДЫ ИЗ МАЛОМУТНЫХ ВЫСОКОЦВЕТНЫХ ИСТОЧНИКОВ ВОДОСНАБЖЕНИЯ

Сколубович Ю.Л., Войтов Е.Л., Чиликин М.В.

В книге: Тезисы докладов 63-й научно-технической конференции. Новосибирский государственный архитектурно-строительный университет (Сибстрин). 2006. С. 100-101.



Среда обитания и профилактика заболеваний в г. Кемерово.

Тезисы докладов к городской научно-практической конференции

ОСНОВНЫЕ НАПРАВЛЕНИЯ РАЗВИТИЯ СИСТЕМ ВОДОСНАБЖЕНИЯ И КАНАЛИЗАЦИИ Г.КЕМЕРОВО

Усольцев В.А., Соколов В.Д., Сколубович Ю.Л., Краснова Т.А.

В книге: Среда обитания и профилактика заболеваний в г. Кемерово. Тезисы докладов к городской научно-практической конференции, посвященной Всемирному дню охраны окружающей среды. 1999. С. 22-23.





Тезисы докладов 61-й научно-технической конференции НГАСУ (Сибстрин)

ВНЕДРЕНИЕ ТЕХНОЛОГИИ ОБЕЗЗОРАЖИВАНИЯ ВОДЫ ТЕХНИЧЕСКИМ ГИПОХЛОРИТОМ НАТРИЯ НА ВОДОПОДГОТОВИТЕЛЬНЫХ СООРУЖЕНИЯХ НЗХК

Сколубович Ю.Л., Войтов Е.Л., Бугаков А.Г., Загайнов Н.Ф., Комлев А.М.

В книге: Тезисы докладов 61-й научно-технической конференции НГАСУ (Сибстрин). Новосибирский государственный архитектурно-строительный университет (Сибстрин). Новосибирск, 2004. С. 117-119.



РЕКОНСТРУКЦИЯ СТАНЦИИ ОБЕЗЖЕЛЕЗИВАНИЯ ПОДЗЕМНЫХ ВОД СО РАН

Сколубович Ю.Л., Войтов Е.Л.

В книге: Тезисы докладов 61-й научно-технической конференции НГАСУ (Сибстрин). Новосибирский государственный архитектурно-строительный университет (Сибстрин). Новосибирск, 2004. С. 116-117.

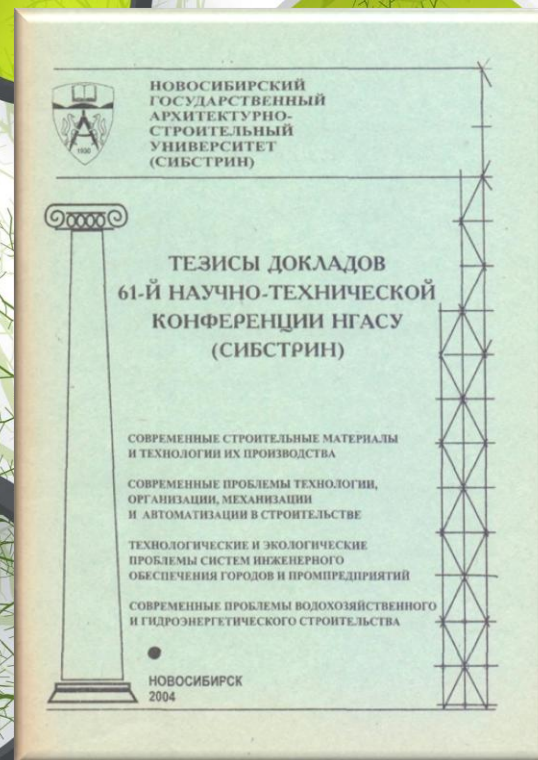



Архитектурно-градостроительные и строительные проблемы национального проекта - доступное и комфортное жилище

МОДЕЛИРОВАНИЕ ПРОЦЕССА ОЧИСТКИ ВОДЫ ОТСТАИВАНИЕМ

Сколубович Ю.Л.

В сборнике: Архитектурно-градостроительные и строительные проблемы национального проекта - доступное и комфортное жилище. Доклады и сообщения Международной научно-практической конференции-семинара. 2006. С. 10-14.



Архитектура и строительство. Наука и образование как фактор оптимизации среды жизнедеятельности

ОПЫТ РАЗРАБОТКИ И ВНЕДРЕНИЯ НОВЫХ ТЕХНОЛОГИЙ ПОДГОТОВКИ ПИТЬЕВОЙ ВОДЫ ИЗ ПОДЗЕМНЫХ ИСТОЧНИКОВ

Сколубович Ю.Л., Войтов Е.Л., Сколубович А.Ю.

В сборнике: Архитектура и строительство. Наука и образование как фактор оптимизации среды жизнедеятельности. Материалы Международной научно-практической конференции-семинара. 2004. С. 86-87.





Сборник тезисов докладов научно-технической конференции

Часть 3. Охрана природы, гидротехническое строительство, инженерное оборудование

РЕКОНСТРУКЦИЯ ОЧИСТНЫХ СООРУЖЕНИЙ НЕФТЕСОДЕРЖАЩИХ СТОЧНЫХ ВОД ИТЭЦ-5

Фомин Л.М., **Сколубович Ю.Л.**, Войтов Е.Л., Фоминых В.А., Кузнецов Л.К.

В книге: Сборник тезисов докладов научно-технической конференции. Новосибирская государственная академия строительства. 1994. С. 15-16.



ЭКСПЕРИМЕНТАЛЬНЫЕ ИССЛЕДОВАНИЯ ОЧИСТКИ НЕФТЕСОДЕРЖАЩИХ СТОКОВ ТЭЦ-5

Фоминых А.М., Войтов Е.Л., **Сколубович Ю.Л.**, Фоминых В.А.

В книге: Сборник тезисов докладов научно-технической конференции. Новосибирская государственная академия строительства. 1994. С. 23-24.



ТЕХНОЛОГИЯ ПОДГОТОВКИ ПИТЬЕВОЙ ВОДЫ С ИСПОЛЬЗОВАНИЕМ ТЕХНИЧЕСКОГО ГИПОХЛОРИТА НАТРИЯ

Усольцев В.А., Соколов В.Д., Краснова Т.А., **Сколубович Ю.Л.**

В книге: Сборник тезисов докладов научно-технической конференции. Новосибирская государственная академия строительства. 1996. С. 12.





Сборник тезисов докладов научно-технической конференции НГАС.

ТЕХНОЛОГИЯ ОЧИСТКИ НЕФТЕСОДЕРЖАЩИХ ВОД ТЭЦ-5

Фоминых А.М., Войтов Е.Л., Фоминых В.А., *Сколубович Ю.Л.*

В книге: Сборник тезисов докладов научно-технической конференции НГАС. Новосибирский инженерно-строительный институт имени В. В. Куйбышева. 1993. С. 19.



ВЫБОР ТЕХНОЛОГИИ ОЧИСТКИ ВОД НОВОСИБИРСКОЙ ТЭЦ-6

Фоминых А.М., Войтов Е.Л., Фоминых В.А., *Сколубович Ю.Л.*

В книге: Сборник тезисов докладов научно-технической конференции НГАС. Новосибирский инженерно-строительный институт имени В. В. Куйбышева. 1993. С. 21-22.



ТЕХНОЛОГИЯ ОЧИСТКИ ЛИВНЕВЫХ СТОЧНЫХ ВОД ТЭЦ-5

Фоминых А.М., *Сколубович Ю.Л.*, Войтов Е.Л., Фоминых В.А.

В книге: Сборник тезисов докладов научно-технической конференции НГАС. Новосибирский инженерно-строительный институт имени В. В. Куйбышева. 1993. С. 20-21.



РЕКОНСТРУКЦИЯ СООРУЖЕНИЙ ДЛЯ ОЧИСТКИ ГАЛЬВАНИЧЕСКИХ СТОЧНЫХ ВОД

Фоминых А.М., Фоминых В.А., Войтов Е.Л., *Сколубович Ю.Л.*

В книге: Сборник тезисов докладов научно-технической конференции НГАС. Новосибирский инженерно-строительный институт имени В. В. Куйбышева. 1993. С. 22-23.





Охрана природы, гидротехническое строительство, инженерное оборудование Тезисы докладов научно-технической конференции

РАЗРАБОТКА КОНСТРУКЦИИ ОПТИМИЗАЦИЯ РЕЖИМА РАБОТЫ РАДИАЛЬНЫХ ФИЛЬТРОВ ДЛЯ ОЧИСТКИ ПОВЕРХНОСТНЫХ СТОЧНЫХ ВОД



Фоминых А.М., *Сколубович Ю.Л.*, Войтов Е.Л., Фоминых В.А.
В книге: Охрана природы, гидротехническое строительство, инженерное оборудование. Тезисы докладов научно-технической конференции. Новосибирский инженерно-строительный институт им. В. В. Куйбышева. 1992. С. 9-10

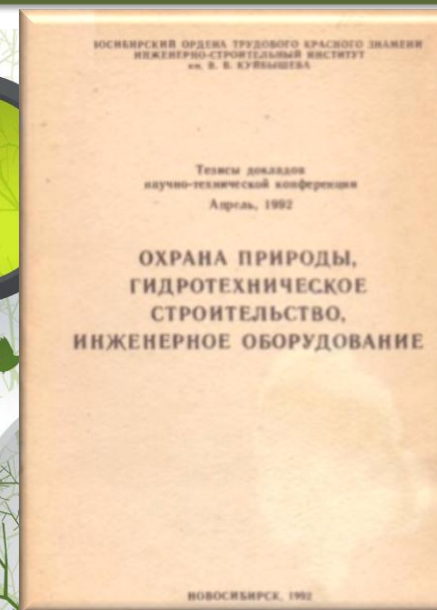

ОПТИМИЗАЦИЯ РАБОТЫ РАДИАЛЬНЫХ ФИЛЬТРОВ



Фоминых А.М., *Сколубович Ю.Л.*, Войтов Е.Л., Фоминых В.А.
В книге: Охрана природы, гидротехническое строительство, инженерное оборудование. Тезисы докладов научно - технической конференции. 1991. С. 18-19.

РЕКОНСТРУКЦИЯ ОЧИСТНЫХ СООРУЖЕНИЙ ЭЛЕКТРОМЕХАНИЧЕСКОГО ЗАВОДА

Фоминых А.М., Фоминых В.А., Войтов Е.Л., *Сколубович Ю.Л.*, Путилов В.В.
В книге: Охрана природы, гидротехническое строительство, инженерное оборудование. Тезисы докладов научно-технической конференции. Новосибирский инженерно-строительный институт им. В. В. Куйбышева. 1992. С. 8-9.





Тезисы докладов научно-технической конференции. Посвящается 60-летию института

К ВОПРОСУ ОЧИСТКИ ПОВЕРХНОСТНОГО СТОКА ПРОМПРЕДПРИЯТИЙ И ГОРОДОВ

Фоминых А.М., *Сколубович Ю.Л.*, Фоминых В.А.,
Войтов Е.Л.

В книге: Тезисы докладов научно-технической конференции. Посвящается 60-летию института. 1990. С. 110-111.

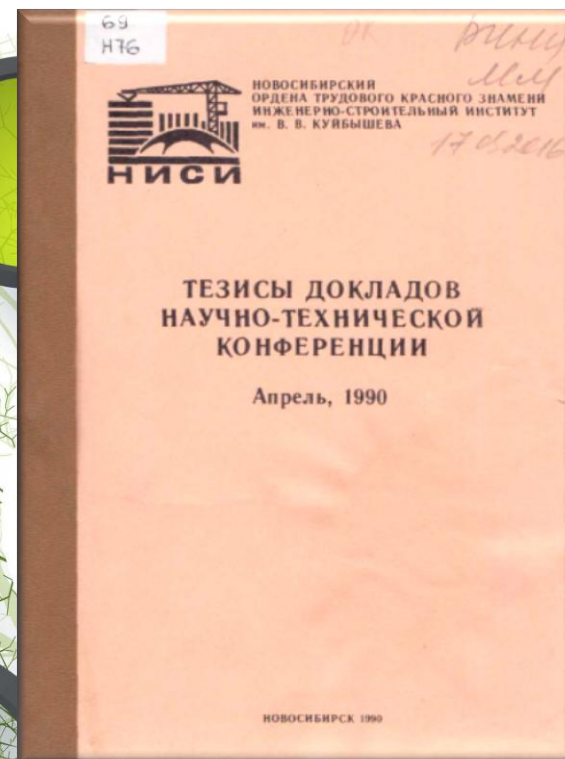

ВНЕДРЕНИЕ ТЕХНОЛОГИИ ОЧИСТКИ СТОЧНЫХ ВОД ОТ МОЙКИ АВТОМОБИЛЕЙ

Фоминых А.М., Войтов Е.Л., Сколубович Ю.Л., Хайсам Д.

В книге: Тезисы докладов научно-технической конференции. Посвящается 60-летию института. 1990. С. 111-112.





***Публикации в
иностранной периодике***

IOP Conference Series: Materials Science and Engineering



INTEGRATED MICROANALYSIS OF SEDIMENT COMPOSITION WASTE WATER WITH HEAVY METALS IONS

Skolubovich Yu.L., Pazenko T., Kurilina T., Voitov E.L.

В сборнике: IOP Conference Series: Materials Science and Engineering. XIII International Scientific Conference Architecture and Construction 2020. BRISTOL, 2020. С. 012017.

STUDY OF DISINFECTANT TYPE EFFECT ON THE ORGANOHALOGEN COMPOUNDS FORMATION IN WATER TREATMENT

Krasnova T., Skolubovich Yu.L., Volkov D., Timoshchuk I., Gorelkina A.

В сборнике: IOP Conference Series: Materials Science and Engineering. XIII International Scientific Conference Architecture and Construction 2020. BRISTOL, 2020. С. 012018.

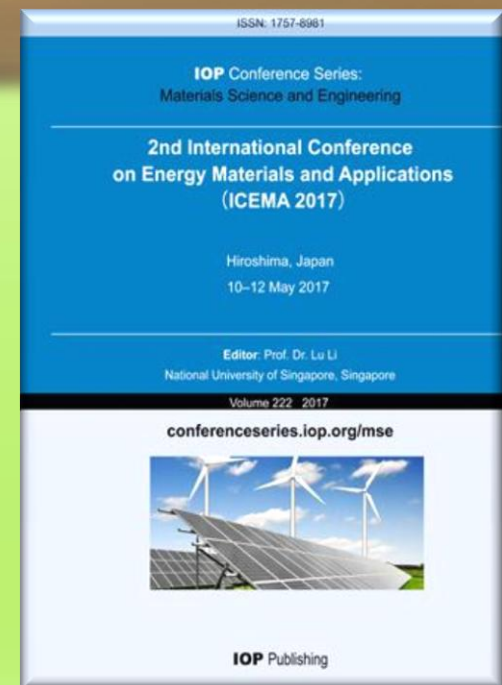



IOP Conference Series: Materials Science and Engineering

KINETICS OF ORGANIC COMPOUND ADSORPTION ON CARBON SORBENTS

Krasnova T., Golubeva N., Skolubovich Yu.L., Volkov D., Gora N. В сборнике: IOP Conference Series: Materials Science and Engineering. XIII International Scientific Conference Architecture and Construction 2020. BRISTOL, 2020. С. 012019.

TREATMENT AND DISPOSAL OF SURFACE WASTEWATER AND SLUDGE

Skolubovich Yu.L., Voitov E.L., Tsyba A.A., Balchugov D., Belonogov D.

В сборнике: IOP Conference Series: Materials Science and Engineering. XIII International Scientific Conference Architecture and Construction 2020. BRISTOL, 2020. С. 012020.

DRINKING WATER PREPARATION FOR WATER SUPPLY OF VILLAGES IN THE ARCTIC REGION

Skolubovich Y., Voitov E., Tsybai A., Balchugov D., Belonogov D.

В сборнике: IOP Conference Series: Materials Science and Engineering. XIII International Scientific Conference Architecture and Construction 2020. BRISTOL, 2020. С. 012021.



IOP Conference Series: Materials Science and Engineering

MATHEMATICAL MODELS OF FILTERING IN AN EXTENDED LOADING LAYER

Chirkunov Y., Skolubovich Y.

В сборнике: IOP Conference Series: Materials Science and Engineering. XIII International Scientific Conference Architecture and Construction 2020. BRISTOL, 2020. С. 012022.

AERATED CONCRETE, OBTAINED BY JOINT GRINDING OF COMPONENTS

Il'Ina L.V., Rakov M.A., Skolubovich Y.L.

В сборнике: IOP Conference Series: Materials Science and Engineering. Novosibirsk, 2018. С. 012044.

NUMERICAL MODELING OF REACTOR CLARIFIER CHARACTERISTICS, TAKING INTO ACCOUNT THE NONSTATIONARY MOTION OF THE LOADING PARTICLES

Skolubovich Y.L., Sopra M.S., Volkov D.D., Gogina E.S.

В сборнике: IOP Conference Series: Materials Science and Engineering. Novosibirsk, 2018. С. 012091.



IOP Conference Series: Earth and Environmental Science

ISSN: 1755-1307

IOP Conference Series:
Earth and Environmental Science

2018 9th International Conference on
Environmental Science and Development
(ICESD 2018)

Paris, France
7-9 February, 2018

Editor: Prof. Miklas Scholz
Faculty of Engineering, Lund University, Sweden

Volume 151 2018

E-ISSN: 17551315



IOP Publishing

RESEARCH OF WASTE WATER BIOLOGICAL TREATMENT IN FILTER GRAIN LOADS

*Voitov E.L., **Skolubovich Yu.L.**, Kravchenko V., Khalturina T., Skolubovich A.Yu.* В сборнике: IOP Conference Series: Earth and Environmental Science. 12th International Scientific Conference on Agricultural Machinery Industry, INTERAGROMASH 2019. 2019. С. 012165.

MODELING OF WATER LIGHTING PROCESS AND CALCULATION OF THE REACTOR-CLARIFIER TO IMPROVE ENERGY EFFICIENCY

***Skolubovich Y.**, Skolubovich A., Voitov E., Soppa M., Chirkunov Y.* В сборнике: IOP Conference Series: Earth and Environmental Science. 2017. С. 012028.



IOP Conference Series: Earth and Environmental Science

CLEANING AND REUSING BACKWASH WATER OF WATER TREATMENT PLANTS

Skolubovich Y., Voytov E., Skolubovich A., Ilyina L.

В сборнике: IOP Conference Series: Earth and Environmental Science. 2017. С. 012035.

CLEANING NATURAL WATER IN THE CLARIFIER REACTOR

Skolubovich Y., Skolubovich A., Voitov E., Soppa M., Chirkunov Y.

В сборнике: IOP Conference Series: Earth and Environmental Science. 2017. С. 012107.

CLEAR OF UNDERGROUND WATER FROM FERRIC AND MANGANESE MODIFIED FILTERING MATERIAL ACTIVE PINK SAND

Skolubovich Y., Voytov E., Skolubovich A., Ilyina L.

В сборнике: IOP Conference Series: Earth and Environmental Science. 2017. С. 012229.



Journal of Physics

INVESTIGATION OF A NONLINEAR THREE-DIMENSIONAL DIFFUSION MODEL OF A POROUS MEDIUM

Chirkunov Yu.A., Skolubovich Yu.L.

В сборнике: Journal of Physics: Conference Series. 2019. С. 012074.

THE MATHEMATICAL MODEL OF ENVIRONMENTAL WATERS PURIFICATION

Skolubovich Yu.L., Skolubovich A.Yu., Volkov D.D., Krasnova T.A., Gogina E.S.

В сборнике: Journal of Physics: Conference Series. Collection of Materials of the International Scientific Conference MMSA-2019. Moscow State University Of Civil Engineering (National Research University). 2020. С. 012136.





E3S Web of Conferences



TECHNOLOGY OF DRINKING WATER PREPARATION USING THE REACTOR - CLARIFIER

Skolubovich Y., Skolubovich A., Voitov E., Makarikhina I.

В сборнике: E3S Web of Conferences. 2018 Topical Problems of Architecture, Civil Engineering and Environmental Economics, TPACEE 2018. 2019. С. 04006.

TECHNOLOGY OF SURFACE WASTEWATER PURIFICATION, INCLUDING HIGH-RISE CONSTRUCTION AREAS

Tsyba A., Skolubovich Y.

В сборнике: E3S Web of Conferences. 2018. С. 02052.

CURRENT ISSUE OF HYDROTECHNICAL STRUCTURES CALCULATION

Skolubovich Yu.L., Bik Y., Soppa M.S., Molodin V.V., Yanenko A.P.

В сборнике: E3S Web of Conferences. 2019.



E3S Web of Conferences. Innovative Technologies in Environmental Science and Education

APPLICATION OF ASYMMETRIC CURRENT FOR ELECTROCOAGULATION TREATMENT OF OIL-CONTAINING WASTE WATER

*Khalturina T.I., Churbakova O., **Skolubovich Yu.L.**, Voitov E.L., Balchugov D.*

В сборнике: E3S Web of Conferences. Innovative Technologies in Environmental Science and Education, ITESE 2019. 2019. С. 01026.

SLUDGE CONDITIONING OF OIL EMULSION WASTEWATER PROCESS BY HEAT TREATMENT USING LOW TEMPERATURES IN SIBERIA

*Khalturina T., Churbakova O., **Skolubovich Yu.L.**, Voitov E.L., Tsyba A.A.*

В сборнике: E3S Web of Conferences. Innovative Technologies in Environmental Science and Education, ITESE 2019. 2019. С. 01025.



E3S Web of Conferences. Innovative Technologies in Environmental Science and Education

TERTIARY WASTEWATER TREATMENT USING BIOREACTORS-CLARIFIERS

Voitov E.L., Skolubovich Yu.L., Kravchenko V., Khalturina T.

В сборнике: E3S Web of Conferences. Innovative Technologies in Environmental Science and Education, ITESE 2019. 2019. С. 01055.

MATHEMATICAL MODEL OF ENVIRONMENTAL WATERS PURIFICATION

Skolubovich Yu.L., Skolubovich A.Yu., Volkov D., Krasnova T.A., Gogina E.

В сборнике: E3S Web of Conferences. Innovative Technologies in Environmental Science and Education, ITESE 2019. 2019. С. 01056.



International Journal of Non-Linear Mechanics

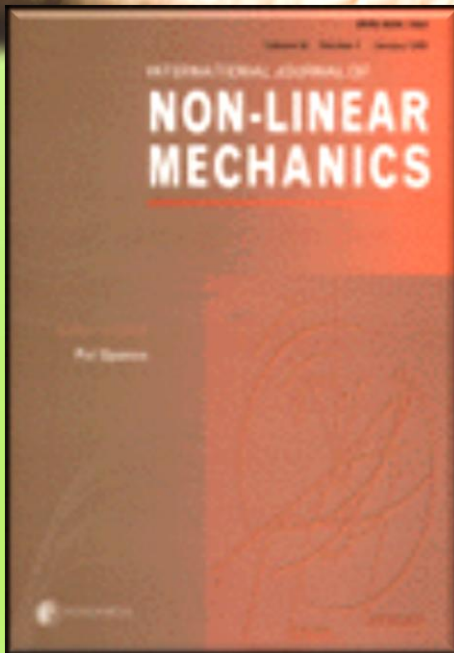

NONLINEAR THREE-DIMENSIONAL DIFFUSION MODELS OF POROUS MEDIUM IN THE PRESENCE OF NON-STATIONARY SOURCE OR ABSORPTION AND SOME EXACT SOLUTIONS

Chirkunov Y.A., Skolubovich Y.L.

International Journal of Non-Linear Mechanics.

2018. T. 106. C. 29-37.

AIP Conference Proceedings

MODELING OF THE PROCESSES OF NATURAL AND WASTE WATER PURIFICATION IN THE REACTOR- CLARIFIER

*Primak O.D., **Skolubovich Y.L.**, Fedorova
N.N., Voitov E.L.*

В сборнике: AIP Conference
Proceedings. 2018. С. 020052.

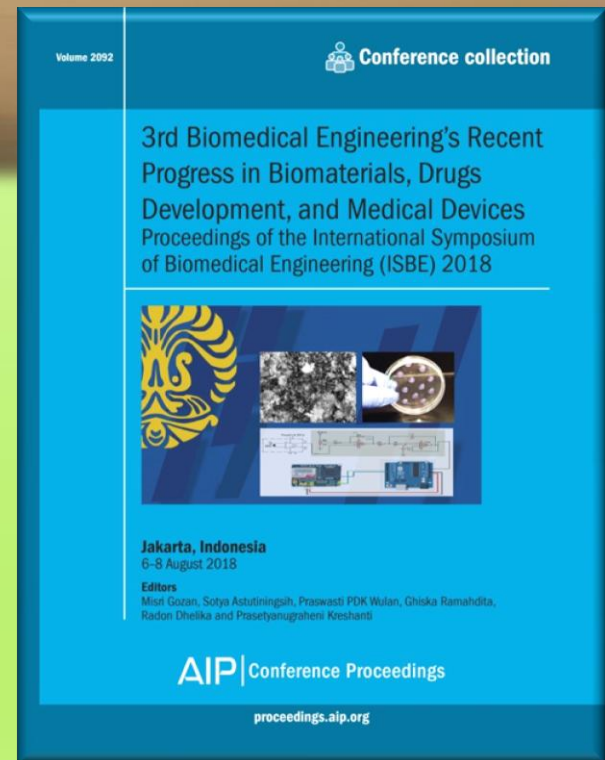



Soviet Journal of Water Chemistry and Technology

PURIFICATION OF MINE WATER FROM SUSPENDED MATTER

*Fominykh A.M., Fominykh V.A.,
Skolubovich Yu.L.*

Soviet Journal of Water Chemistry and
Technology. 1989. T. 11. No 12. C. 73-
76.

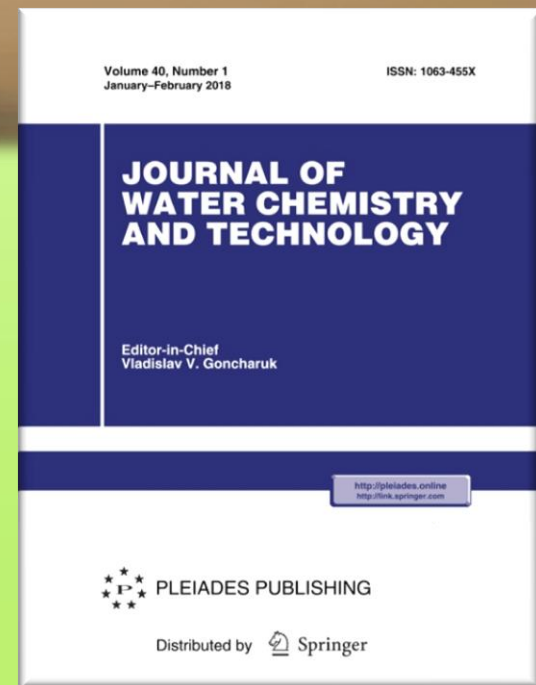



2007 International Forum on Strategic Technology, IFOST

SOLUTION TO THE PROBLEM OF PRODUCTION OF DRINKING WATER FROM UNDERGROUND SOURCES OF ECOLOGICALLY UNFAVOURABLE REGIONS

Skolubovich Y.L., Voitov Y.L., Skolubovich A.Y.

В сборнике: 2007 International Forum on Strategic
Technology, IFOST. Ulaanbaatar, 2007. С. 315-317.



Спасибо за внимание!

*Выставку подготовили сотрудники НТБ НГАСУ
(Сибстрин) с использованием интернет-ресурсов.*